

**OWNER'S MANUAL**



**LNHM**



PROVIDING **GLOBAL SYSTEM** SOLUTIONS

- ENGLISH
- ESPAÑOL
- FRANÇAIS
- DEUTSCH
- NEDERLANDS
- PORTUGUÊS





**ENGLISH**

## CONTENT

<b>Parts names and functions.....</b>	<b>2</b>
<b>Operation attention .....</b>	<b>3</b>
<b>Remote Controller .....</b>	<b>5</b>
<b>Remote Controller Specifications.....</b>	<b>5</b>
<b>Performance Feature.....</b>	<b>5</b>
<b>Introduction of Function Button on the Remote Controller.....</b>	<b>5</b>
<b>Names and Functions of Indicators on Remote Controller .....</b>	<b>6</b>
<b>Usage of the Remote Controller.....</b>	<b>7</b>
<b>Warning .....</b>	<b>9</b>
<b>Maintenance.....</b>	<b>10</b>
<b>Troubles and causes.....</b>	<b>12</b>

## PARTS NAMES AND FUNCTIONS

This unit consists of indoor unit, outdoor unit, connecting pipe and remote controller.

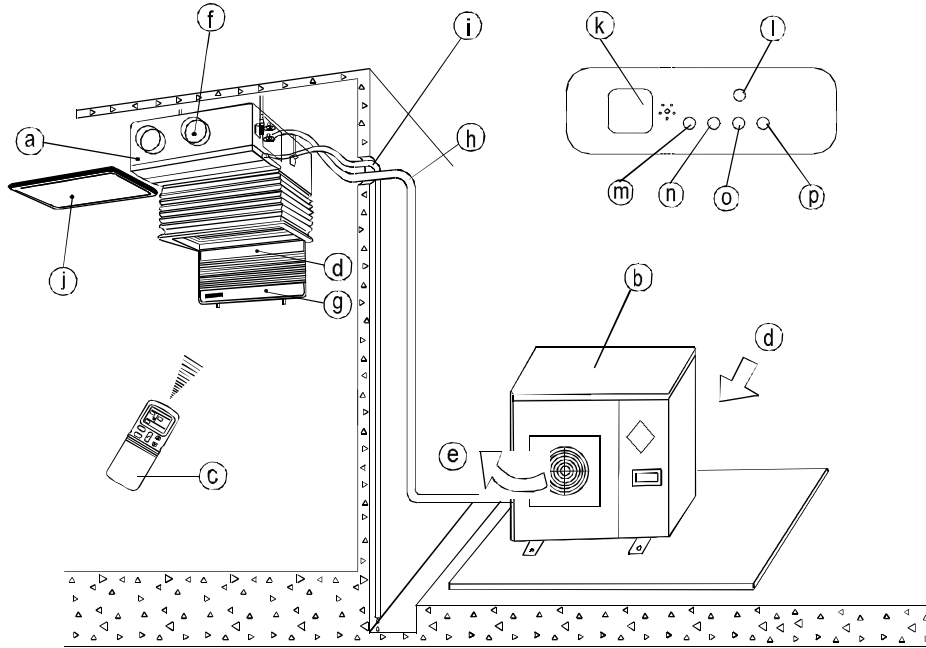

This picture is based on the type of 24000 Btu/h, So the appearance and function may be slightly different from the unit you purchased.

### Parts Names:

(1)	Indoor unit	(2)	Outdoor unit	(3)	Remote controller
(4)	Air outlet	(5)	Vertical louver	(6)	Connecting pipe
(7)	Drain hose	(8)	Air inlet (Air filter installed inside to prevent the dust)		
(9)	Drain Pump (Internal installed), water drain from indoor unit.				
(10)	Infrared signal receiver	(11)	Manual button	(12)	Run lamp
(13)	Timer indicator	(14)	Defrost indicator heating/cooling tupe or fan indicator (cooling only type)		
(15)	Alarm indicator				

## MANUAL OPERATIONS

This function is used to operate the unit temporarily in case you misplace the remote controller or its batteries are exhausted. Two modes including AUTO and mandatory COOL can be selected through the MANUAL BUTTON on the display panel of the indoor unit. Once you push this button, the air conditioner will run in such order:

AUTO, mandatory COOL, OFF, and back to AUTO.

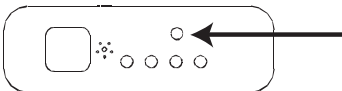

### 1. AUTO

The OPERATION lamp is lit, and the air conditioner will run on AUTO mode. The remote controller operation is enabled to operate according to the received signal.

## **OPERATION ATTENTION**

Read the owner manual book seriously before operating and mastering the mastering the main points. Please consult the local dealer in difficulty.

The air conditioner is designed to supply comfortable room circumstance. It is only used for the purpose according to the manual book.

### 1. Check before operating

- Check if the ground wire is broken or not connected.
- Check if the air filter is attached well.
- If the unit has not been used for a long time, it is recommended to clean the air filter before you using the unit. For continuous use, clean the air filter at least once every two weeks.

### 2. Safty caution

- Do not humidify the indoor unit and remote controller.
- Otherwise, it will cause electric shock or fire.
- Do not use or place flammable gas or liquid such as fixature, paint or benzine near the air Conditioner.
- Do not touch the louver when it runs.
- Otherwise, your finger will be clamped or the drive parts will be broken.
- When the fuse blow, do not replace it with the unsuitable fuse or other wire.
- If the fuse is replaced with brass or iron wire, it will cause air conditioner damaged or fire.
- Do not insert any stick into the outlet or inlet.
- When the wheel runs in high speed, it is very danger that fan hits anything else.
- Do not remove the fan cover of outdoor unit.
- It will be danger that the fan runs in high speed without the cover.
- Do not turn on / off the the air conditioner by main power switch, please control the air conditioner by the on / off button on the remote controller.
- Do not let the kid play the units.
- Do not server the air conditioner yourself.
- Please commit server operation to the specified service person.
- Switch off the main power before cleaning filter net and machine body. Although it will not cause electric shock when replacing and cleaning the filter net, cleaning the machine body with dry cloth normally with the double protection from accident electric shock, for the absolute safety of users, routine maintenance should be carried on after switching off the power.

### Air conditioner operating conditions

For proper performance, run the air conditioner under the following temperature conditions:

Cooling operation	Outdoor temperature: 18 to 43 °C
	Room temperature: above 17 °C
Heating operating (cooling only type without)	Outdoor temperature: -7 to 24 °C
	Room temperature: under 30 °C
Dry operation	Outdoor temperature: 11 to 43 °C
	Room temperature: 17 to 32 °C

If air conditioner is used beyond the above conditions, safety protection features may come into operation.

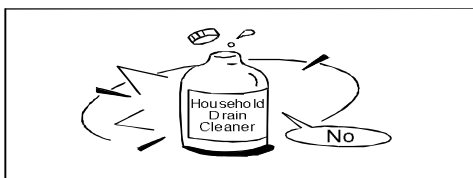
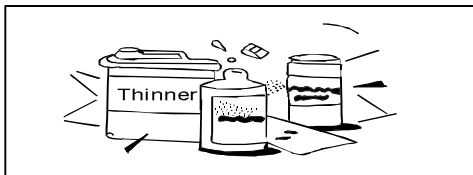
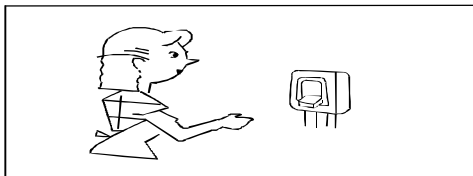
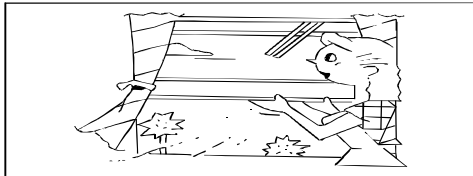
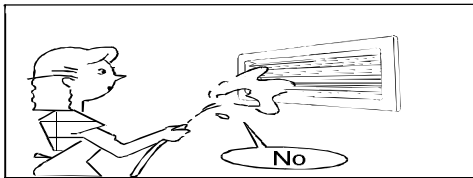
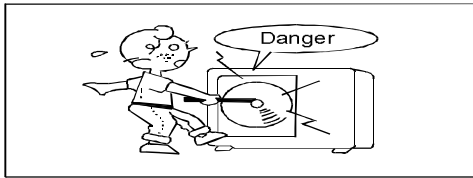

- ⚠ CAUTION**  
Do not attempt to install this unit by yourself. This unit requires installation by qualified persons.
- ⚠ DANGER**  
Do not attempt to service the unit yourself. This unit has no user serviceable components. Opening or removing the cover will expose you to dangerous voltage. Turning off the power supply will not prevent potential electric shock.
- ⚠ DANGER**  
Never put hands or objects into the Air Outlet of indoor or outdoor units. These units are installed with a fan running at high speed. To touch the moving fan will cause serious injury.
- ⚠ DANGER**  
To avoid the risk of serious electrical shock, Never sprinkle or spill water or liquids on unit.
- ⚠ WARNING**  
Ventilate the room regularly while the air conditioner is in use, especially if there is also a gas appliance in use in this room, Failure to follow these directions may result in a loss of oxygen in the room.
- ⚠ WARNING**  
To prevent electric shock, turn off the power or disconnect the power supply plug before beginning any cleaning or other routine maintenance. Follow the directions for cleaning in the Owner's Manual.
- ⚠ WARNING**  
Do not use liquid cleaners or aerosol cleaners, use a soft and dry cloth for cleaning the unit. To avoid electric shock, never attempt to clean the units by sprinkling water.
- ⚠ CAUTION**  
Do not use caustic household drain cleaners in the unit. Drain cleaners can quickly destroy the unit components (drain pan and heat exchanger coil etc).
- ⚠ NOTE**  
For proper performance, operate the unit in temperature and humidity ranges indicated in this owner's manual. If the unit is operated beyond these conditions, it may cause malfunctions of the unit or dew dripping from the unit.

## REMOTE CONTROLLER

### Remote Controller Specifications

Rated Voltage	3.0V (Alkaline dry batteries LR03 X 2)
Lowest Voltage of CPU Emitting Signal	2.0V
Reaching Distance Signal Range	8 m (when using 3.0 voltage, it Gets 11 m)
Environment	-5 °C ~ 60 °C

### Performance Feature

1. Operating Mod: COOL, HEAT, DRY, FAN and AUTO.
2. Timer Setting Function in 24 hours.
3. Indoor Setting Temperature Range: 17 °C - 30 °C.
4. LCD (Liquid Cristal Display of all functions.

### Introduction of Function Button on the Remote Controller

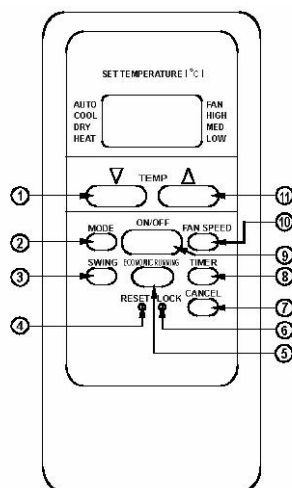

Fig. 1

Set temperature °C

- AUTO
- COOL
- DRY
- HEAT
- FAN
- HIGH
- MED
- LOW
- ▼ TEMP. ▲
- MODE
- ON/OFF
- FAN SPEED
- SWING
- ECONOMIC RUNNING
- TIMER
- RESET
- LOCK
- CANCEL

1. **TEMP Button ▼**: Push the button to make the indoor setting temperature decrease, or adjust the Timer in the anti-clockwise direction.
2. **MODE Select Button**: Each time you push the button, a mode is selected in a sequence that goes from AUTO, COOL, DRY, HEAT and FAN, as the following figure:

→ AUTO → COOL → DRY → HEAT → FAN →

**▲ NOTE:** HEAT only for Heat Pump



3. **SWING Button:** Pushing Chis switch button to change the swing angle of louver.
4. **RESET Button:** When push the RESET button, all the current settings are cancelled and get into the condition of the beginning.
5. **ECONOMIC RUNNING Button:** Push Chis button, it is Energy-Saving operation mode.
6. **LOCK Button:** Push the button, lock all the current settings, and another push, cancel the LOCK function.
7. **CANCEL Button:** To cancel the TIMER settings.
8. **TIMER Button:** This button is used to preset the time ON (start to operate) and the time OFF (turn off the operation).
9. **ON/OFF Button:** Push Chis button to start operation, push the button again to stop operation.
10. **FAN SPEED Button:** This button is used for setting Fan Speed in the sequence t h t goes from AUTO, LOW , MED to HIGH, then back to Auto.
11. **TEMP Button:** Push the button to make the indoor setting temperature increase, or adjust the Timer in the clockwise direction.

**▲ NOTE:** *VENTILATION Button: push this button to set the ventilating mode, each time when pushed, the ventilating mode operate as the following sequence:*

→ Continuous → Auto → Off →

*Ventilation Function is optional, only available for the Fresh Star Series.*

## Names and Functions of indicators on Remote Controller

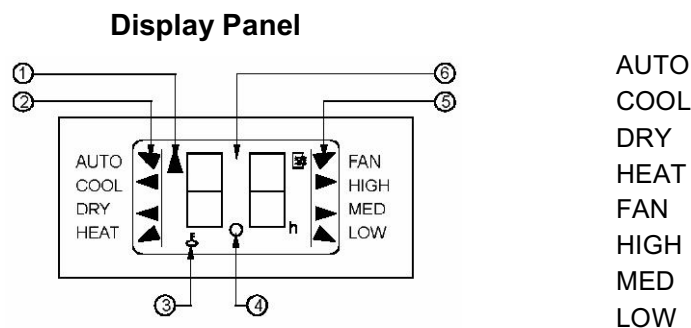

**Fig. 2**

1. **TRANSMISSION Indicator:** This indicator lights when remote controller transmits signals to indoor unit.
2. **MODE Display:** Show the current operation mode, includes AUTO, COOL DRY and HEAT.
3. **ONLY FOR HEAT PUMP LOCK Display Displayed:** By pushing the LOCK button push the LOCK button again to disappear.
4. **TIMER Display:** This display area show the settings of TIMER that is if only set the starting time of operation it will display the TIMER ON,if only set the turning off time of operation it will display the TIMER OFF, if set both it will show TIMER ON OFF, which indicate you have chosen to set the starting and off the operation of TIMER.
5. **FAN Display:** Push the FAN button Chis signal indicator lights.
6. **Digital Display:** Area as a rule Chis area will show the setting temperature and if on the TIMER condition it show the ON and OFF settings of TIMER.

**▲ NOTE:** *All items are shown in the Fig.2 for the purpose of clear presenta tion But during the actual operation only the relative functional items are shown on the display panel.*

## Usage of the Remote Controller

### Replacing Batteries

The Remote Controller uses two alkaline dry batteries (R03/Ir03X2).

1. For the first time of using Slide the back cover of the battery compartment, according the Direction (+and -)shown on the surface inserí a couple new batters.
2. To replace the old batteries in the same way as the mentioned aboye.

### NOTE

1. *When replacing batteries do not use old batteries or different type batteries. Such using may cause the remoce controller to malfunction.*
2. *If you do not use the remoce controller for several weeks remove the batteries. Otherwise battery leakage may damage the remoce controller.*
3. *The average battery life in the normal using way is about 6 months.*
4. *Replace the batteries when there is no receiving beep from the indoor unit or if the transmission indicator on the remoce controller fails to light.*

### AUTOMATIC OPERATION

When the Air Conditioner is ready to be operated. Switch on the power and the OPERATION in dicator lamp on the display panel of the indoor unit starts flashing.

1. Mode select button MODE select AUTO.
2. Push the TEMP button to set the desired the temperature normally. The most comfortable, setting temperature is from 21 °C to 28°C.
3. Push the ON/OFF button to start the air conditioner. The OPERATION lamp on the display panel of the indoor unit lights. The operating mode is AUTO FAN SPEED is automatically set and there is no indicators shown on the display panel of the remoce controller.
4. Push the ON/OFF button again to stop the operation of air to conditioner.

### NOTE

1. *On the Mode of AUTO the air conditioner can make a logic judgement to choose the mode of COOL, FAN, HEAT and DRY for cool only type according to difference between the actual indoor temperature and the setting temperature.*
2. *If the AUTO mode is not comfortable for you then select the desired mode manually.*

### COOLING HEAT and FAN ONLY Operation

1. Push the MODE button select COOL, HEAT cooling only type without or FAN ONLY.
2. Push the TEMP button to set the desired temperature when cooling the better settings is 21 °C or aboye when heating the better settings is 28°C or below.
3. Push the FAN SPEED to select the FAN mode of AUTO, HIGH, MED or LOW.
4. Push the ON/OFF button, the operation lamp lights and the air conditioner start to operate as your settings. Push the ON/OFF button again to stop it.

### NOTE

*The FAN ONLY mode can not be used to control temperature. Therefore perform only steps of No.1. 3 and 4 to select Chis mode.*

### **DRY Operation**

1. Push the MODE button to select DRY.
2. Push the TEMP button to set the desired temperature from 21 °C to 28°C.
3. Push the ON/OFF button, the operation lamp lights and the air conditioner start to operate DRY. Push the ON/OFF button again to stop it.

### **NOTE**

*In light of the difference of the setting temperature and indoor temperature, Air Conditioner in DRY mode will automatically operate many times without running the COOL and FAN mode.*

### **TIMER Operation**

PUSH TIMER button to set the TIMER on time and TIMER off time.

#### **1. Only set the starting time.**

- 1.1 Please push the CANCEL button to cancel the former settings if there is.
- 1.2 Push the TIMER button, then the remote controller show the TIMER and the signal "h" was shown on the display panel. It is ready to readjust the TIMER ON to start the operation.
- 1.3 Push the TEMP button ( ▼ or ▲ ) to set desired time you want to start.
- 1.4 After finishing setting TIMER 0.5 second the remote controller will transmit the signal to the air conditioner. then after 2 seconds the digital area will show the temperature again.

#### **2. Only set the stopping time.**

- 2.1 Please press the CANCEL button to cancel the former settings if there is.
- 2.2 Push the TIMER button, then the remote controller shows the last setting of starting operation TIME and the signal "h" was shown on the display panel. It is ready to readjust the TIMER OFF to stop the operation.
- 2.3 Push the TEMP button to cancel the TIMER ON the digital area show "00".
- 2.4 Push the TIMER button and the remote controller show the last setting time of stopping the operation and the signal "h" will be shown on the display panel, it is ready to readjust to set the time of stopping operation.
- 2.5 Push the TEMP button ( ▼ or ▲ ) to set the time you want to stop the operation.
- 2.6 After finishing setting TIMER 0.5 second, the Remote Controller will transmit the signal to the Air Conditioner. Then after 2 seconds, the Digital Area will show the number of temperature again.

#### **3. Set the starting & stopping time**

- 3.1 Please push the CANCEL button to cancel the former settings if there is.
- 3.2 Push the TIMER button, then the remote controller show the last setting starting operation TIME and the signal "h" was shown on the display panel it is ready to readjust the TIMER ON to start the operation.
- 3.3 Push the TEMP button ( ▼ or ▲ ) to set the time you want to start the operation.
- 3.4 Push the TIMER button and the remote controller show the last setting time of stopping the operation and the signal "h" will be shown on the display panel. It is ready to readjust the Time of stopping operation.
- 3.5 Push the TEMP button ( ▼ or ▲ ) to set the time you want to stop the operation.
- 3.6 After finishing setting TIMER 0.5 second the remote controller will transmit the signal to the air conditioner. then after 2 seconds the digital area will show the of temperature again.

### **NOTE**

1. Please reset the TIMER after canceling the former time settings.
2. The setting time is relative time that is the time you set is the delay of the current time.

## Warning

1. Be sure there are no barriers between the remote controller and the receiver of indoor unit otherwise the air conditioner will not work.
2. Avoid any liquid or soaking the Remote Controller.
3. Keep the remote controller from the high temperature and radiation areas.
4. The receiver of the indoor unit can't not be uncovered under the direct sunlight. Otherwise the air conditioner will not work normally.
5. If there is EMI (Electro-Magnetic Interference) from other home appliances please remove the those appliances or contact with the local dealer.

## MAINTENANCE

### WARNING

Before you clean the air conditioner, be sure to disconnect the power supply plug.

### Cleaning the indoor unit and remote controller

#### CAUTIONS

- Use a dry cloth to wipe the indoor unit and remote controller. A cloth dampened with cold water may be used on the indoor unit if it is very dirty. Never use a damp cloth on the remote controller.
- Do not use a themically-treted duster for wiping or leave such material on the unit for long, because it may damage or fade the surface of the unit.
- Do not use benzine, thinner, polishing powder, or similar solvents for cleaning. These may cause the plastic surface to crack or deform.

If you do not plan to use the unit for at least 1 month.

- (1) Operate the fan for about half a day to dry the inside of the unit.
- (2) Stop the air conditioner and disconnect power.
- (3) Remove the batteries from the remote controller.

### Checks before operation

#### CAUTIONS

- Check that the wiring is not broken off or disconnected.
- Check that the air filter is installed. (Some air-conditioners haven't air filters.)
- Check that the outdoor unit air outlet or inlet is not blocked

Before you clean the air conditioner, be sure to disconnect the power supply plug.

### Cleaning the air filter

- The air filter can prevent the dust or other particulate from going inside .In case of blockage of the filter, the working efficiency of the air conditioner may greatly decrease. Therefore, the filter must be cleaned once two weeks during long time usage.
- If the air conditioner is positioned in a dust place, the cleaning frequency of the air filter must be increased.
- If the accumulated dust is too heavy to be cleaned, please replace the filter with a new one(replaceable air filter is an optional fitting).

## CLEANING AIR FILTER

1. Open the air inlet grille.  
Push the switch of grille to the middle then take it out downwards.
2. Remove the Air Filter (see attached picture)  
Open the air inlet grille downwards to an angel of about 30°, take the air filter out from the arrow direction

3. Clean the air filter (Vacuum cleaner or pure water may be used to clean the air filter. If the dust accumulation is too heavy , please use soft brush and mild detergent to clean it and dry out in cool place).

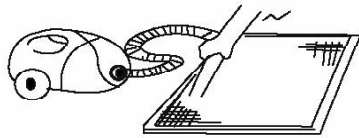

Chart 1

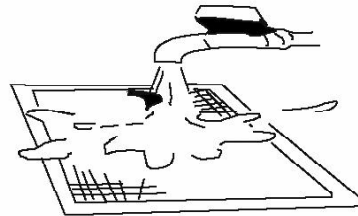

Chart 2

- The air-in side should face up when using vacuum cleaner. (See Fig. 1)
- The air-in side should face down when using water. (See Fig. 2)

Cautions: Do not dry out the air filter under direct sunshine or with fire.

4. Re-install the air filter
5. Install and close the air-in grill in the reverse order of step 1 and 2 and connect the control box cables to the corresponding terminators of the main body.

## TROUBLES AND CAUSES

Before you ask for servicing or repairs, Check the following points.

### ReCheck

#### Inoperative

- The power fuse is blown or the circuit breaker has been tripped.
- The batteries in the remote controller are exhausted.
- The timer is set.

#### Does not cool or heat well.

- The air inlet or outlet of the outdoor unit is blocked.
- Doors or windows are open.
- The air filter is clogged with dust.
- The louver is not at the correct position.
- The fan speed is set to low.
- The temperature setting is too high or too low.

### These are not failures

#### Room air is smelly.

A bad odor comes from the air conditioner.

- Smells impregnated in the wall, carpet, furniture, clothing, or furs, are coming out. A white mist of chilled air or water is generated from the outdoor unit.

### CAUTIONS

If any of the following conditions occur, stop the air conditioner immediately, set to off the power switch, and contact the dealer:

- The indicator lamps flash rapidly (five times per second), you disconnect the unit with the power and then connect the unit with the power again after two or three minutes but the lamps still flash.
- Switch operations are erratic.
- The fuse is blown frequently or the circuit breaker is tripped frequently.
- Foreign matter or water has fallen inside the air conditioner.
- Any other unusual condition is observed.

## TROUBLES AND CAUSES (REMOTE CONTROLLER)

Before you ask for servicing or repairs, Check the following points.

<b>Setting Change is Impossible</b>		
<b>Symptoms</b>	<b>Causes</b>	<b>Reason and Disposal</b>
The fan speed can not be changed.	<ul style="list-style-type: none"> <li>• Check whether the MODE indicated on the display is "AUTO"</li> </ul>	When the automatic mode is selected, the air conditioner automatically selects the fan speed.
	<ul style="list-style-type: none"> <li>• Check whether the MODE indicated on the display is "DRY"</li> </ul>	When dry operation is selected, the air conditioner automatically select the fan speed. The fanspeed can be selected during "COOL" and "FAN ONLY", and "HEAT"

<b>The Transmission Indicator "▲" Never Comes On</b>		
<b>Symptoms</b>	<b>Causes</b>	<b>Reason and Disposal</b>
The remote control signal is not transmitted even when the ON/OFF button is pushed.	<ul style="list-style-type: none"> <li>• Check whether the batteries in the remote controller are exhausted.</li> </ul>	<ul style="list-style-type: none"> <li>• The remote control signal is not transmitted, because the power supply is off.</li> </ul>

<b>The Display Never Comes On</b>		
<b>Symptoms</b>	<b>Causes</b>	<b>Reason</b>
The TEMP. indicator does not come on.	<ul style="list-style-type: none"> <li>• Check whether the MODE indicated on the display is "FAN ONLY". <b>FAN ONLY</b></li> </ul>	The temperature cannot be set during fan only operation.

<b>The Display Goes Off</b>		
<b>Symptoms</b>	<b>Causes</b>	<b>Reason</b>
The indication on the display disappears after a lapse of time.	<ul style="list-style-type: none"> <li>• Check whether the timer operation has come to an end when the OFF TIMER is indicated on the display.</li> </ul>	The air conditioner operation stops since the set time elapsed.
The ON TIMER indicators go off after a lapse of certain time.	<ul style="list-style-type: none"> <li>• Check whether the timer operation is started when the ON TIMER is indicated on the display.</li> </ul>	When the time set to start the air conditioner is reached, the air conditioner will automatically start and the appropriate indicator will go off.

<b>The Signal Receiving Tone does Not Sound</b>		
<b>Symptoms</b>	<b>Causes</b>	<b>Disposal</b>
No receiving tone sounds from the indoor unit even when the ON/OFF button is pushed.	<ul style="list-style-type: none"> <li>• Check whether the signal transmitter of the remote controller is properly directed to the receiver of the indoor unit when the ON/OFF button is pushed.</li> </ul>	Direct the signal transmitter of the remote controller to the receiver of the indoor unit, and then repeatedly push the ON/ OFF button twice.
Buttons on the remote controller don't work.		Press Reset button.





**ESPAÑOL**

## ÍNDICE

<b>Descripción y funciones.....</b>	<b>2</b>
<b>Comprobaciones y precauciones .....</b>	<b>3</b>
<b>Mando a distancia .....</b>	<b>5</b>
<b>Especificaciones del mando a distancia .....</b>	<b>5</b>
<b>Características .....</b>	<b>5</b>
<b>Introducción a las funciones del mando a distancia .....</b>	<b>5</b>
<b>Funciones de los indicadores del mando a distancia.....</b>	<b>6</b>
<b>Utilización del mando a distancia .....</b>	<b>7</b>
<b>Importante .....</b>	<b>9</b>
<b>Mantenimiento .....</b>	<b>10</b>
<b>Averías y causas .....</b>	<b>12</b>

## DESCRIPCIÓN Y FUNCIONES

El equipo consta de una unidad interior, una unidad exterior, una tubería de conexión y un mando a distancia.

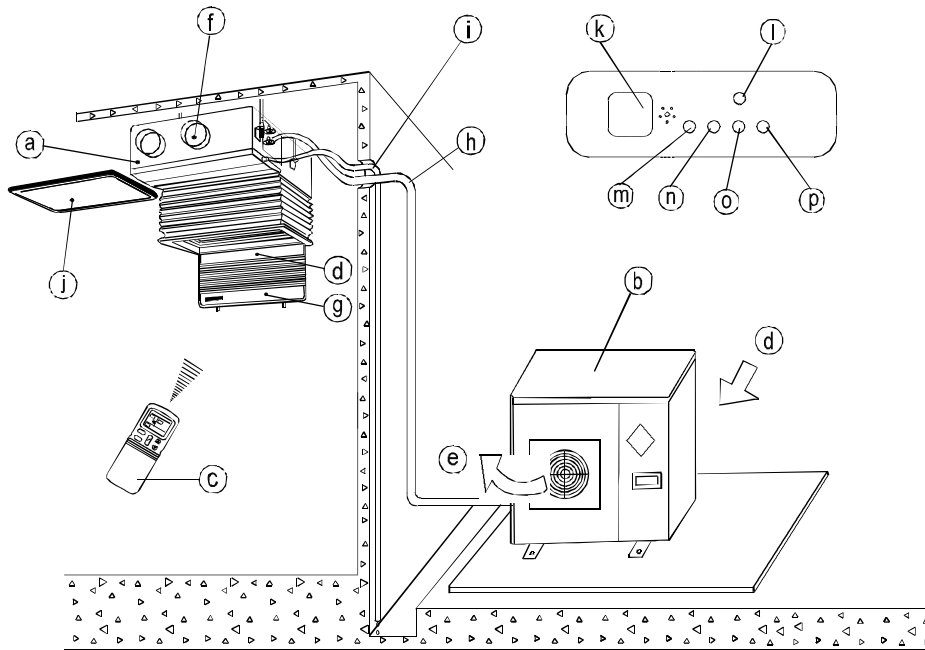

**Componentes:** Esta imagen se basa en el modelo 24000 Btu/h; el aspecto y las funciones de la unidad que ha adquirido pueden ser ligeramente distintos.

- |  |   |
|--|---|
| a) Unidad interior                     | b) Unidad exterior                                |
| c) Mando a distancia                   | d) Admisión de aire                               |
| e) salida                              | f) Salida de aire                                 |
| g) Deflector vertical                  | h) Tubería de conexión                            |
| i) Tubo de desagüe                     | j) Admisión de aire (filtro que retiene el polvo) |
| k) Receptor de la señal de infrarrojos | l) Botón Manual                                   |
| m) Piloto de funcionamiento            | n) Indicador Alarma                               |
| o) Indicador de descongelación         | p) Indicador Alarma                               |

## FUNCIONAMIENTO MANUAL

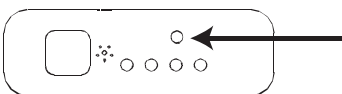

Esta función sirve para poner en marcha la unidad temporalmente si ha extraviado el mando a distancia o si se le han acabado las pilas. Con el BOTÓN MANUAL pueden elegirse dos modos en el panel de control de la unidad interior: AUTO y FRÍO obligatorio. Cuando pulsa este botón, el acondicionador empieza a funcionar en el siguiente orden: AUTO, FRÍO obligatorio, APAGADO y de nuevo AUTO.

### 1. AUTO (automático)

Se ilumina el piloto OPERATION y el acondicionador funciona en modo AUTOMÁTICO. El mando a distancia puede funcionar con arreglo a la señal recibida.

## COMPROBACIONES Y PRECAUCIONES

Lea con detenimiento el manual del usuario antes de usar el equipo y estudie los puntos importantes. Si tiene alguna dificultad, consulte al concesionario local.

El acondicionador está diseñado para proporcionar un ambiente confortable. Solamente se destina a este uso, de acuerdo con el manual.

### 1. Comprobaciones antes de la puesta en marcha:

- Compruebe que la toma de tierra no está rota ni desconectada.
- Compruebe que el filtro de aire está bien colocado.
- Si lleva mucho tiempo sin usar la unidad, limpie el filtro de aire antes de volver a usarla. En régimen de uso continuado, limpie el filtro de aire por lo menos una vez cada dos semanas.

### 2. Precauciones de seguridad:

- No moje la unidad interior ni el mando a distancia.
- Se pueden producir descargas eléctricas o incendios.
- No ponga ni utilice cerca del acondicionador gases o líquidos inflamables, tales como pegamentos, pinturas o gasolina.
- No toque el deflector mientras esté funcionando.
- Podría pillarse los dedos o romper los componentes que lo accionan.
- Si salta el fusible, no lo sustituya por uno inadecuado o por un trozo de hilo.
- Sustituir el fusible por un hilo de latón o de hierro puede ocasionar daños en el acondicionador o un incendio.
- No meta ninguna varilla por la entrada o la salida.
- Cuando las palas del ventilador giran a gran velocidad, es muy peligroso que golpeen con algo.
- No retire la cubierta del ventilador de la unidad exterior.
- Es peligroso que funcione a alta velocidad al aire.
- No encienda ni apague la unidad con el interruptor de la red; hágalo con el botón ON/OFF del mando a distancia.
- Evite que los niños jueguen con la unidad.
- No efectúe por sí mismo ninguna reparación de la unidad.
- Acuda al personal técnico oficial.
- Desconecte el interruptor de la red antes de limpiar la malla del filtro y el cuerpo de la máquina. Aunque cuando se cambia y se limpia la malla del filtro o se limpia el cuerpo de la máquina con un paño seco normalmente se cuenta con una doble protección contra descargas eléctricas, para una seguridad absoluta de los usuarios, es conveniente efectuar las operaciones de mantenimiento de rutina después de haber desconectado la corriente.

### Condiciones de funcionamiento del acondicionador

Para un rendimiento correcto, haga funcionar el acondicionador dentro de las siguientes condiciones de temperatura:

Refrigeració	Temperatura exterior: Entre 18 y 43 °C
	Temperatura de la habitación: por encima de 17 °C
	<b>CAUIDADO</b> La humedad relativa debe ser inferior al 80 %. Por encima de este valor puede formarse condensación en la superficie del aparato.
Funcionamiento en calefacción (no aplicable para el modelo de sólo frío)	Temperatura exterior: entre -7 y 24 °C
	Temperatura de la habitación: por debajo de 30 °C
Funcionamiento en deshumidificación	Temperatura exterior: entre 11 y 43 °C
	Temperatura de la habitación: entre 17 y 32 °C

Si se utiliza el acondicionador fuera de estos márgenes, puede que entren en funcionamiento las funciones de protección de seguridad.

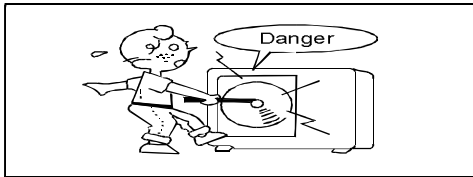

**⚠ CUIDADO**  
No intente instalar el aparato personalmente. Esta unidad debe ser instalada por un profesional.

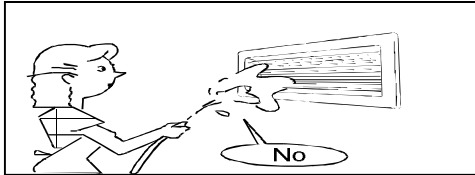

**⚠ PELIGRO**  
No intente reparar el aparato personalmente. Esta unidad no tiene componentes que pueda revisar el usuario. Si abre o retira la cubierta, se expondrá a una tensión peligrosa. La desconexión de la alimentación eléctrica no anula por completo el riesgo de descarga.

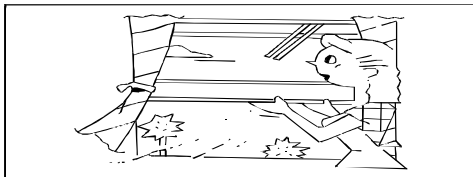

**⚠ PELIGRO**  
No ponga nunca las manos ni ningún objeto en la salida de aire de las unidades interior o exterior. Estas unidades llevan un ventilador que funciona a gran velocidad. Si toca un ventilador en funcionamiento, puede sufrir lesiones graves.

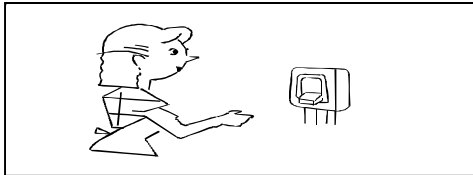

**⚠ PELIGRO**  
Para evitar el riesgo de descargas eléctricas, no deje caer agua o líquidos sobre la unidad.

**⚠ ATENCIÓN**  
Mientras el acondicionador esté funcionando, ventile la habitación con regularidad, especialmente si además hay en ella algún electrodoméstico que funcione con gas. Si no lo hace, puede producirse escasez de oxígeno.

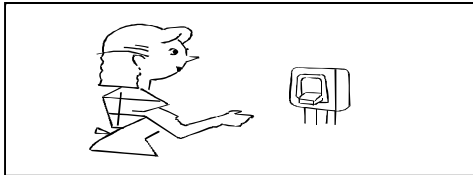

**⚠ ATENCIÓN**  
Para evitar descargas eléctricas, apague el interruptor o desenchufe la unidad de la red antes de empezar cualquier operación de limpieza o mantenimiento de rutina. Siga las indicaciones de limpieza que aparecen en el Manual del usuario.

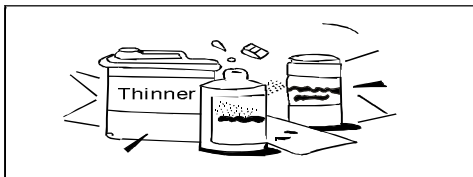

**⚠ ATENCIÓN**  
No limpie la unidad con líquidos ni aerosoles de limpieza; utilice sólo un paño suave y seco. Para evitar descargas eléctricas, no intente jamás limpiar la unidad rociándola con agua.

**⚠ CUIDADO**  
No utilice productos desatascadores cáusticos. Podría dañar sus componentes (bandeja de desagüe, serpentín del intercambiador de calor, etc.).

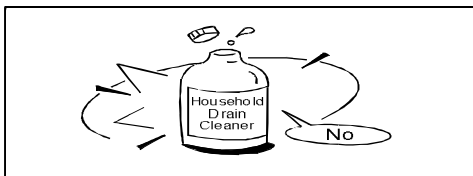

**⚠ NOTA**  
Para un rendimiento adecuado, haga funcionar la unidad dentro de los márgenes de temperatura y humedad indicados en el manual del usuario. Fuera de esos márgenes funcionará mal y se formará agua de condensación.

## MANDO A DISTANCIA

### Especificaciones del mando a distancia

Tensión nominal	3,0 V (pilas secas alcalinas LR03 X 2)
Tensión mínima de la UCP emisora de la señal	2,0 V
Alcance de la señal	8 m (a una tensión de 3,0 alcanza 11 m)
Condiciones ambientales	-5 °C ~ 60 °C

### Características

1. Modos de funcionamiento: COOL, HEAT, DRY, FAN y AUTO [FRÍO, CALOR, DESHUMIDIFICACIÓN, VENTILADOR Y AUTOMÁTICO].
2. Función de programador de 24 horas.
3. Márgenes de temperatura en interiores: 17 °C ~ 30 °C
4. LCD (pantalla LCD para todas las funciones).

### Introducción a las funciones del mando a distancia



Figura 1

Set temperature °C	Temperatura seleccionada °C
AUTO	(automático)
COOL	(frío)
DRY	(deshumidificación)
HEAT	(calor)
FAN	(ventilador)
HIGH	(alta)
MED	(media)
LOW	(baja)
▼ TEMP. ▲	Subir o bajar temperatura
MODE	(modo)
ON/OFF	(encendido/apagado)
FAN SPEED	(velocidad del ventilador)
SWING	(oscilación)
ECONOMIC RUNNING	(funcionamiento económico)
TIMER	(programador)
RESET	(reiniciar)
LOCK	(bloquear)
CANCEL	(cancelar)

1. **Botón TEMP▼**: Pulse este botón para bajar la temperatura seleccionada para el interior, o para ajustar el programador en sentido contrario a las agujas del reloj.
2. **Botón de selección MODE**: Cada vez que se pulsa el botón, el modo cambia en la secuencia AUTO, COOL, DRY, HEAT, FAN (automático, frío, deshumidificación, calor, ventilador), como indica la figura siguiente:

→ AUTO → COOL → DRY → HEAT → FAN →

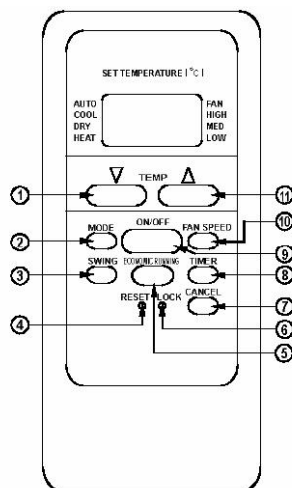
**▲ NOTA:** HEAT solamente en modelos con bomba de calor

3. **Botón SWING:** Este botón se cambia el ángulo de oscilación del deflector.
4. **Botón RESET:** El botón RESET cancela todos los valores seleccionados y vuelve a los de fábrica.
5. **Botón ECONOMIC RUNNING:** Este botón activa el modo de funcionamiento de ahorro de energía.
6. **Botón LOCK:** Este botón bloquea todos los valores seleccionados; púlselo de nuevo para anular el bloqueo.
7. **Botón CANCEL:** Para cancelar los valores programados.
8. **Botón TIMER:** Este botón sirve para programar la hora de puesta encendido (ON) y de apagado (OFF).
9. **Botón ON/OFF:** Pulse este botón para arrancar la unidad y vuelva a pulsarlo para apagarla.
10. **Botón FAN SPEED:** Este botón ajusta la velocidad del ventilador en la secuencia AUTO, LOW, MED, HIGH (automática, baja, media, alta) y vuelta a empezar.
11. **Botón TEMP:** Pulse el botón para elevar la temperatura seleccionada para el interior, o para ajustar el programador en el sentido de las agujas del reloj.

**▲ NOTA:** Botón VENTILATION (ventilación): pulse este botón para ajustar el modo de ventilación; cada vez que lo pulse, el modo de ventilación irá cambiando en la secuencia siguiente:

→ Continuous → Auto → Off →  
(continua → automática → apagado)

La función Ventilación es opcional y solamente se encuentra en la serie Fresh Star.

## Funciones de los indicadores del mando a distancia

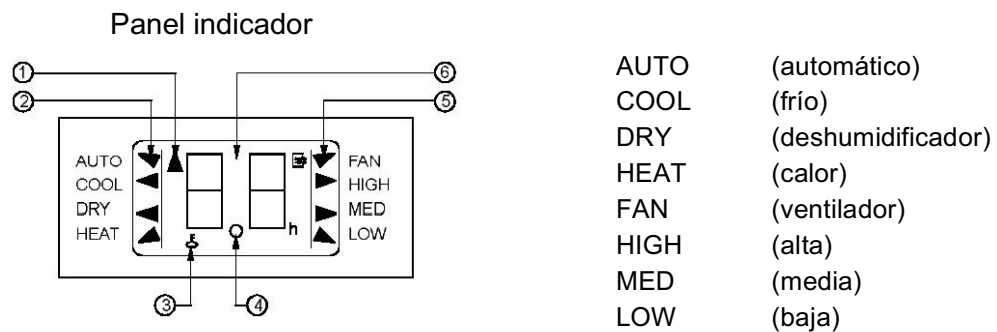

**Figura 2**

1. **Indicador de transmisión:** Este piloto se enciende cuando el mando a distancia envía señales a la unidad interior.
2. **Indicación de modo:** Muestra el modo actual de funcionamiento: AUTO, COOL, DRY o HEAT.
3. **Indicador de bloqueo sólo para bomba de calor:** Cuando se pulsa el botón LOCK; púlselo de nuevo para borrar la indicación.
4. **Pantalla del programador:** Esta zona de la pantalla muestra los valores seleccionados en el programador; si solamente se ha fijado la hora de arranque, indicará TIMER ON; si solamente se ha definido la de parada, aparecerá TIMER OFF; y si se han fijado ambas, mostrará TIMER ON OFF.
5. **Indicador FAN:** Al pulsar el botón FAN se enciende el piloto indicador.
6. **Indicación digital:** Aquí aparece la temperatura seleccionada y, si la unidad se ha programado, indicará los valores seleccionados para ON y OFF.

**▲ NOTA:** La figura 2 muestra todos los elementos de la pantalla por razones de claridad, pero durante el funcionamiento real, solamente se mostrarán los elementos de la función correspondiente.

## Utilización del mando a distancia

### Cambio de las pilas

El mando a distancia utiliza dos pilas secas alcalinas (R03/Ir03X2).

1. La primera vez que use el mando, deslice la tapa del compartimiento de las pilas y coloque dos pilas nuevas teniendo en cuenta la polaridad indicada (+ y -) en su superficie.
2. Repita la misma operación para cambiar las pilas gastadas.

### NOTA

1. *Cuando cambie las pilas, no utilice pilas usadas ni de un tipo distinto. De otro modo, el mando a distancia podría funcionar mal.*
2. *Si no va a usar el mando a distancia durante varias semanas, quite las pilas. Así evitará que se estropee a consecuencia de la fuga de líquido de las pilas.*
3. *La vida media de las pilas en condiciones normales es de unos 6 meses.*
4. *Cambie las pilas cuando no se produzca un pitido de respuesta de la unidad interior o si deja de lucir el piloto de transmisión que se encuentra en el propio mando..*

### FUNCIONAMIENTO AUTOMÁTICO

Con el acondicionador preparado para funcionar: conecte la alimentación eléctrica y empezará a parpadear el piloto indicador OPERATION en el panel indicador.

1. En el botón de selección de modo, seleccione AUTO.
2. Pulse el botón TEMP para fijar la temperatura deseada normalmente. Los valores más confortables se encuentran entre 21 °C y 28°C.
3. Pulse el botón ON/OFF para poner en marcha el acondicionador. Se enciende el piloto indicador de funcionamiento en el panel de la unidad interior. Se selecciona automáticamente el modo de funcionamiento AUTO FAN SPEED (velocidad automática del ventilador) y no aparecen indicadores en el panel del mando a distancia.
4. Pulse de nuevo el botón ON/OFF para apagar el acondicionador.

### NOTA

1. *En el modo AUTO, el acondicionador puede tomar una decisión lógica y elegir uno de los modos COOL, FAN, HEAT o DRY en modelos de sólo frío, de acuerdo con la diferencia que haya entre la temperatura real interior y la temperatura deseada.*
2. *Si el modo AUTO no le resulta confortable, seleccione el modo deseado de forma manual.*

### Funcionamiento en refrigeración, calefacción o sólo ventilador

1. Pulse el botón MODE, seleccione COOL, HEAT (no en modelos de sólo frío) o FAN ONLY.
2. Pulse el botón TEMP para fijar la temperatura deseada: en el modo de refrigeración, los mejores valores son de 21 °C o más, y en el de calefacción, de 28°C o menos.
3. Active FAN SPEED para ajustar la velocidad del ventilador a los valores auto, alta, media o baja.
4. Pulse el botón ON/OFF; se encenderá el piloto de funcionamiento y el acondicionador se pondrá en marcha en el modo que haya elegido. Pulse de nuevo el botón ON/OFF para apagar la unidad.

### NOTA

*El modo FAN ONLY no permite controlar la temperatura. Por tanto, solamente debe ejecutar los pasos 1, 3 y 4 para seleccionar este modo.*



### **Deshumidificación**

1. Pulse el botón MODE para seleccionar DRY.
2. Pulse el botón TEMP para fijar la temperatura deseada entre 21 °C y 28°C.
3. Pulse el botón ON/OFF; se encenderá el piloto de funcionamiento y el acondicionador se pondrá en marcha en el modo deshumidificación. Pulse de nuevo el botón ON/OFF para apagarlo.

### **NOTA**

*En el modo de deshumidificación, el acondicionador tendrá en cuenta la diferencia entre las temperaturas seleccionada e interior para funcionar automáticamente muchas veces sin entrar en los modos COOL y FAN.*

### **Funcionamiento con programador**

Pulse el botón TIMER para seleccionar las horas de arranque y de parada.

#### **1. Para programar solamente la hora de arranque.**

- 1.1 Pulse el botón CANCEL para cancelar, en su caso, los valores seleccionados previamente.
- 1.2 Pulse el botón TIMER; el mando a distancia muestra TIMER y la señal “h” en el panel indicador. Ahora puede volver a programar la hora de arranque.
- 1.3 Pulse el botón TEMP ( ▼ o ▲ ) para fijar la hora de arranque.
- 1.4 Pasados 0,5 segundos después de haber configurado el programador, el mando a distancia enviará la señal al acondicionador, y pasados 2 segundos el área digital mostrará de nuevo la temperatura.

#### **2. Para programar solamente la hora de parada.**

- 2.1 Pulse el botón CANCEL para cancelar, en su caso, los valores seleccionados previamente.
- 2.2 Pulse el botón TIMER; el mando a distancia muestra la última hora de puesta en marcha y la señal “h” en el panel indicador. Ahora puede volver a programar la hora de parada (TIMER OFF).
- 2.3 Pulse el botón TEMP para cancelar la selección TIMER ON; el área digital mostrará “00”.
- 2.4 Pulse el botón TIMER y el mando a distancia mostrará la última hora de parada programada y la señal “h” en el panel indicador; ahora está preparado para reajustar esa hora de parada.
- 2.5 Pulse de nuevo el botón TEMP ( ▼ o ▲ ) para ajustar la hora de parada.
- 2.6 Pasados 0,5 segundos después de haber ajustado el programador, el mando a distancia transmitirá la señal al acondicionador. Pasados 2 segundos más, el área digital mostrará de nuevo la temperatura.

#### **3. Para programar las horas de arranque y de parada**

- 3.1 Pulse el botón CANCEL para cancelar, en su caso, los valores seleccionados previamente.
- 3.2 Pulse el botón TIMER; el mando a distancia mostrará la última hora de arranque programada y la señal “h” en el panel, que indica que está preparado para reajustar la hora de arranque
- 3.3 Pulse el botón TEMP ( ▼ o ▲ ) para ajustar la hora de arranque.
- 3.4 Pulse el botón TIMER; el mando a distancia muestra la última hora de parada programada y aparecerá la señal “h” en el panel indicador. Está preparado para reajustar la hora de parada.
- 3.5 Pulse de nuevo el botón TEMP ( ▼ o ▲ ) para ajustar la hora de parada.
- 3.6 Pasados 0,5 segundos después de terminar de configurar el programador, el mando a distancia enviará la señal al acondicionador y pasados 2 segundos el área digital mostrará de nuevo la temperatura.

### **NOTA**

1. Reinicie el programador después de cancelar los ajustes anteriores.
2. La hora fijada es tiempo relativo, es decir el que debe pasar a partir del momento actual.

## Importante

1. Asegúrese de que no hay obstáculos entre el mando a distancia y el receptor de la unidad interior, pues de otro modo el acondicionador no funcionará bien.
2. Evite la entrada de líquidos en el mando a distancia.
3. Mantenga el mando a distancia lejos de zonas de altas temperaturas y de radiación térmica.
4. El receptor de la unidad interior no puede descubrirse si se encuentra expuesto a la luz solar directa. De otro modo, el acondicionador no funcionará bien.
5. Si otros aparatos eléctricos producen interferencias electromagnéticas, aléjelos o pida consejo al distribuidor.

## MANTENIMIENTO

### ATENCIÓN

Antes de limpiar el acondicionador, asegúrese de desconectar el enchufe de la red.

### Limpieza de la unidad interior y del mando a distancia

#### IMPORTANTE

- Limpie la unidad interior y el mando a distancia con un paño seco. Si la unidad interior está muy sucia, impregne el paño en agua fría. No utilice nunca un paño húmedo para el mando a distancia.
- No utilice un paño tratado con productos químicos ni lo deje sobre la unidad durante mucho tiempo, ya que puede estropear el acabado de la superficie.
- No utilice gasolina, disolvente, polvos de pulir o similares para limpiar el aparato. Pueden agrietar o deformar las superficies de plástico.

Si no piensa utilizar la unidad durante más de un mes:

- (1) Haga funcionar el ventilador durante medio día para secar el interior de la unidad.
- (2) Pare la unidad y desconéctela de la red.
- (3) Quite las pilas del mando a distancia.

### Comprobaciones antes de la puesta en marcha

#### IMPORTANTE

- Asegúrese de que los cables no están rotos o desconectados.
- Compruebe si está instalado el filtro de aire. (Algunos acondicionadores no tienen filtro de aire.)
- Compruebe que no están obstruidas la salida o la entrada de la unidad exterior.

Antes de limpiar el acondicionador, asegúrese de desconectar el enchufe de la red.

### Limpieza del filtro de aire

- El filtro de aire impide la entrada de polvo y partículas. Si se obstruye, puede disminuir considerablemente el rendimiento del acondicionador. Por lo tanto, hay que limpiarlo una vez cada dos semanas cuando la unidad se usa durante mucho tiempo seguido.
- En lugares polvorientos hay que aumentar la frecuencia de limpieza del filtro.
- Si el polvo acumulado es difícil de limpiar, cambie el filtro por uno nuevo (el filtro de repuesto es un accesorio opcional).

### LIMPIEZA DEL FILTRO DE AIRE

1. Abra la rejilla de admisión de aire.  
Empuje el mando de la rejilla hacia el centro y tire hacia abajo.
2. Saque el filtro de aire (consulte la figura adjunta).  
Abra la rejilla de admisión de aire hacia abajo hasta un ángulo de unos 30° y saque el filtro en la dirección de la flecha.

3. Límpielo (puede utilizar agua o una aspiradora). Si la acumulación de polvo es muy grande, utilice un cepillo blando y detergente suave y séquelo en un sitio fresco).

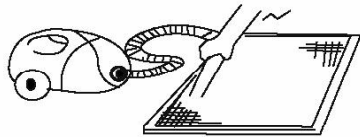

Fig. 1

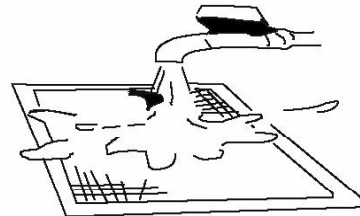

Fig. 2

- Si utiliza una aspiradora, el lado de la entrada de aire debe mirar hacia arriba. (Véase la figura 1)
- Si utiliza agua, el lado de la entrada de aire debe mirar hacia abajo. (Véase la figura 2)

**Importante:** no seque el filtro de aire exponiéndolo al sol ni al fuego.

4. Vuelva a colocar el filtro de aire.
5. Monte y cierre la rejilla de entrada de aire siguiendo en orden inverso los pasos 1 y 2, y conecte los cables de la caja de control a los terminales correspondientes del cuerpo principal.

## AVERÍAS Y CAUSAS

Antes de llamar al servicio técnico, compruebe los puntos siguientes.

### Vuelva a comprobar

#### No funciona

- El fusible de alimentación está fundido o ha saltado el disyuntor.
- Se han agotado las pilas del mando a distancia.
- Se ha activado el programador.

#### No enfría ni calienta bien

- Están obstruidas la entrada o la salida de aire de la unidad exterior.
- Están abiertas las puertas o ventanas.
- El filtro de aire está colmatado de polvo.
- El deflector no está en la posición correcta.
- La velocidad del ventilador es muy baja.
- La temperatura seleccionada es muy alta o muy baja.

### Estas situaciones no son averías

#### El aire de la habitación huele mal.

Sale mal olor del acondicionador.

- Están saliendo olores impregnados en la pared, la moqueta, los muebles, las cortinas, etc. En la unidad exterior se produce un vapor blanco de agua o aire enfriado.

### IMPORTANTE

Si se produce alguna de las situaciones siguientes, apague inmediatamente el acondicionador, desconecte el interruptor de la red y llame al concesionario.

- Los pilotos indicadores parpadean muy deprisa (cinco veces por segundo); si desconecta la unidad de la red y la vuelve a conectar pasados dos o tres minutos, los pilotos siguen parpadeando.
- Las operaciones de puesta en marcha y parada son erráticas.
- El fusible se funde o el disyuntor salta con mucha frecuencia.
- Han caído agua o materias extrañas dentro del acondicionador.
- Se observa cualquier otra condición inusual.

## AVERÍAS Y CAUSAS (MANDO A DISTANCIA)

Antes de llamar al servicio técnico, compruebe los puntos siguientes.

<b>Es imposible modificar los valores seleccionados</b>		
<b>Síntomas</b>	<b>Comprobaciones</b>	<b>Causa y solución</b>
No puede modificarse la velocidad del ventilador	<ul style="list-style-type: none"> <li>Compruebe si el modo indicado en el panel es "AUTO"</li> </ul>	Cuando se selecciona el modo automático, el acondicionador selecciona automáticamente la velocidad del ventilador.
	<ul style="list-style-type: none"> <li>Compruebe si el modo indicado en el panel es "DRY"</li> </ul>	Cuando se selecciona la operación de deshumidificación, el acondicionador selecciona automáticamente la velocidad del ventilador. La velocidad del ventilador se puede ajustar en los modos de frío, calor y sólo ventilador.

<b>El indicador de transmisión "▲" no se enciende nunca</b>		
<b>Síntomas</b>	<b>Comprobaciones</b>	<b>Causa y solución</b>
No se transmite la señal del mando a distancia cuando se pulsa el botón ON/OFF.	<ul style="list-style-type: none"> <li>Compruebe si se han agotado las pilas del mando a distancia.</li> </ul>	<ul style="list-style-type: none"> <li>No se transmite la señal del mando a distancia porque está desconectada la alimentación.</li> </ul>

<b>El panel indicador no se enciende nunca</b>		
<b>Síntomas</b>	<b>Comprobaciones</b>	<b>Causa</b>
El piloto TEMP no se enciende.	<ul style="list-style-type: none"> <li>Compruebe si el modo indicado en el panel es "FAN ONLY". FAN ONLY</li> </ul>	En el modo sólo ventilador, la temperatura no puede ajustarse.

<b>El panel se apaga</b>		
<b>Síntomas</b>	<b>Comprobaciones</b>	<b>Causa</b>
La indicación del panel desaparece pasado cierto tiempo.	<ul style="list-style-type: none"> <li>Compruebe si ha llegado a término la operación del programador cuando aparece en el panel OFF TIMER.</li> </ul>	La unidad se para porque ha transcurrido el tiempo fijado.
Los indicadores ON TIMER se apagan pasado cierto tiempo.	<ul style="list-style-type: none"> <li>Compruebe si se ha iniciado el funcionamiento del programador cuando aparece ON TIMER en el panel.</li> </ul>	Cuando llega la hora fijada para que arranque la unidad, ésta arrancará automáticamente y se apagará el indicador correspondiente.

<b>No suena la señal acústica de recepción</b>		
<b>Síntomas</b>	<b>Comprobaciones</b>	<b>Solución</b>
No suena la señal acústica procedente de la unidad interior cuando se pulsa el botón ON/OFF.	<ul style="list-style-type: none"> <li>Asegúrese de que dirige adecuadamente la señal del transmisor del mando a distancia al receptor de la unidad interior cuando pulsa el botón ON/OFF.</li> </ul>	Dirija el transmisor de señal del mando a distancia hacia el receptor de la unidad interior y pulse dos veces el botón ON/OFF.
No funcionan los botones del mando a distancia		Pulse el botón RESET.



**FRANÇAIS**

## TABLE DES MATIÈRES

Nomenclature des pièces et fonctions.....	2
Précautions de mise en marche.....	3
Télécommande .....	5
Spécifications de la télécommande .....	5
Performances .....	5
Introduction aux touches de fonctions de la télécommande. ....	5
Noms et fonctions des voyants de la télécommande .....	6
Utilisation de la télécommande .....	7
Avertissement.....	9
Entretien.....	10
Dépannage .....	12



## NOMENCLATURE DES PIÈCES ET FONCTIONS

L'appareil comporte une unité intérieure, une unité extérieure, un tuyau de raccordement et une télécommande.

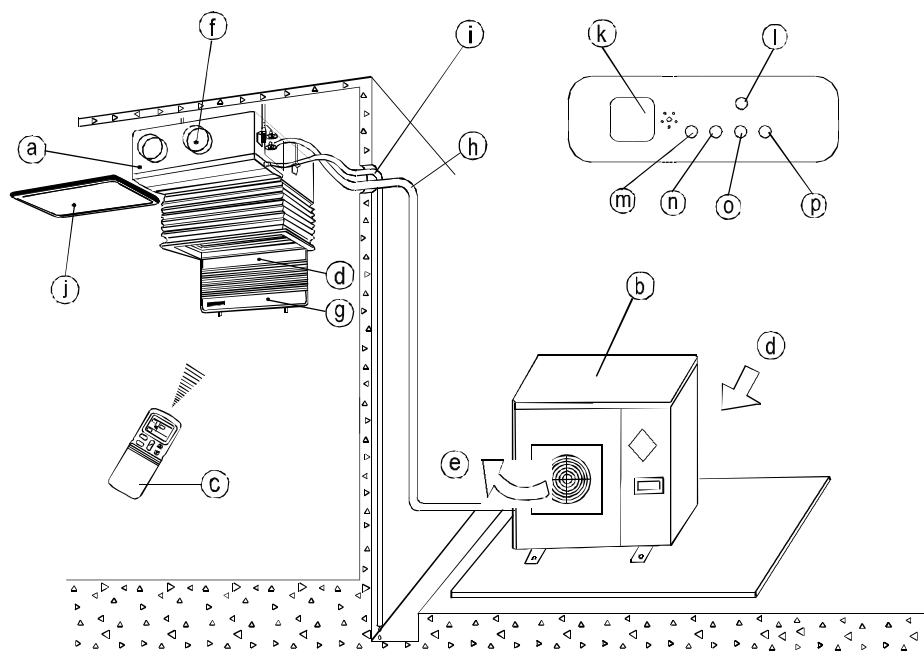

**Nomenclature:** Cette illustration est celle du modèle 24000 Btu/h, et son aspect et son fonctionnement peuvent être légèrement différents de celui de l'appareil que vous avez acheté.

- |                                   |   |
|-----------------------------------|---|
| a) Unité intérieure               | b) Unité extérieure                         |
| c) Télécommande                   | d) Admission d'air                          |
| e) sortie                         | f) Décharge d'air                           |
| g) Déflecteur vertical            | h) Tuyau de raccordement                    |
| i) Tuyau d'évacuation             | j) Admission d'air (muni d'un filtre à air) |
| k) Récepteur de signal infrarouge | l) Touche manuelle                          |
| m) Témoin de fonctionnement       | n) Voyant temporisateur                     |
| o) Voyant de dégivrage            | p) Voyant alarme                            |

## FONCTIONNEMENT MANUEL

Cette fonction permet de faire fonctionner l'appareil manuellement de façon temporaire si vous ne trouvez pas la télécommande ou si les piles sont déchargées. Avec la touche manuelle vous pouvez choisir deux modes de fonctionnement sur le panneau de contrôle de l'unité intérieure : AUTO et COOL (froid) obligatoire. Si vous appuyez sur cette touche, la séquence de mise en marche du climatiseur est la suivante: AUTO, COOL (froid) obligatoire, OFF (arrêt), et retour sur AUTO.

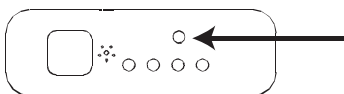

### 1. AUTO (automatique)

Le témoin de fonctionnement est allumé, et le climatiseur fonctionne en mode automatique. La télécommande est activée pour fonctionner selon le signal reçu.

## PRÉCAUTIONS DE MISE EN MARCHÉ

Lisez attentivement ce manuel d'utilisateur avant la mise en marche et l'utilisation des prestations principales. En cas de difficulté, veuillez consulter le distributeur local.

Le climatiseur est conçu pour fournir des conditions de commodité confortables. Conformément au manuel, il n'est conçu qu'à cette fin.

### 1. Vérification avant la mise en marche

- Vérifiez que le neutre n'est pas endommagé ou déconnecté
- Vérifiez que le filtre à air est bien en place.
- Si le climatiseur n'a pas été utilisé pendant longtemps, il est recommandé de nettoyer le filtre à air avant sa mise en marche. En cas d'utilisation prolongée, nettoyez le filtre à air toutes les deux semaines.

### 2. Précautions de sécurité

- Ne pas soumettre l'unité intérieure et la télécommande à des milieux humides.
- Cela pourrait provoquer une décharge électrique ou un incendie.
- Ne pas utiliser ou placer du gaz ou des liquides inflammables, tels que des adhésifs, des peintures ou des combustibles, près du climatiseur.
- Ne pas toucher le déflecteur lors de son fonctionnement.
- Il y a risque de blessures aux mains ou de rupture des pièces d'entraînement.
- Si un fusible saute, ne pas le remplacer avec un fusible non prévu à cet effet ou avec un bout de fil.
- Si le fusible est remplacé par un fil de laiton ou de fer, cela pourrait endommager le climatiseur qui pourrait prendre feu.
- N'introduire aucun objet dans l'admission ou la décharge d'air.
- Quand le ventilateur tourne à grande vitesse, il y a risque qu'il puisse choquer contre autre chose.
- Ne pas enlever le couvercle du ventilateur de l'unité extérieure.
- Le fonctionnement du ventilateur à la vitesse maximum sans couvercle est dangereux.
- Ne pas allumer / éteindre le climatiseur avec l'interrupteur principal de coupe. Utiliser la touche on/off de la télécommande.
- Ne pas laisser les enfants jouer avec l'appareil.
- Ne pas réparer vous-même le climatiseur.
- Confier la réparation de l'appareil à un réparateur agréé.
- Débrancher le courant principal avant de nettoyer le filtre et le corps de l'appareil. Bien que ces opérations ne soient pas susceptibles de produire un court circuit si elles sont effectuées à l'aide d'un chiffon sec, grâce à la double protection de l'appareil, il est recommandé, pour la sécurité de l'utilisateur, de mettre l'appareil hors tension lors des opérations d'entretien de routine.

### Conditions de fonctionnement du climatiseur

Pour des performances correctes, faites fonctionner le climatiseur dans les conditions de température suivantes :

Refroidissement	Température extérieure : 18 à 43 °C
	Température de la pièce : supérieure à 17 °C
	<b>ATTENTION</b> L'humidité relative de la pièce doit être inférieure à 80%. Si le climatiseur fonctionne au-delà de ces valeurs, une condensation peut se former à sa surface.
Chauffage (seulement pour modèles réversibles)	Température extérieure : -7 à 24 °C
	Température de la pièce : inférieure à 30 °C
Déshumidification	Température extérieure : 11 à 43 °C
	Température de la pièce : 17 à 32 °C

Si le climatiseur est utilisé au-delà de ces températures, les protections de sécurité pourraient se mettre en marche.

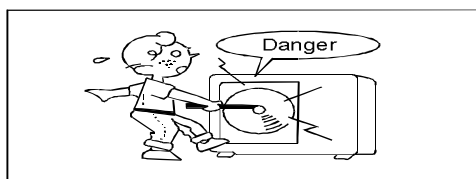

**⚠ ATTENTION**  
N'essayez pas d'installer le climatiseur vous-même. Cet appareil doit être installé par du personnel qualifié.

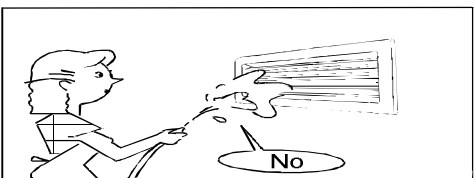

**⚠ DANGER**  
N'essayez pas de réparer le climatiseur vous-même. Cet appareil n'est pas pourvu de pièces de rechange pour l'utilisateur. L'ouverture ou l'absence de couvercle peut vous exposer à une tension électrique dangereuse. Éteindre l'appareil ne supprimera pas le risque de choc électrique.

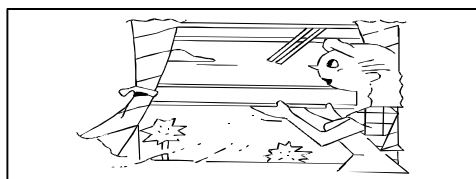

**⚠ DANGER**  
N'introduisez jamais les mains ou tout autre objet dans les sorties d'air des unités intérieure et extérieure. Ces unités sont munies d'un ventilateur qui tourne à grande vitesse. Toucher le ventilateur en mouvement peut produire de graves blessures.

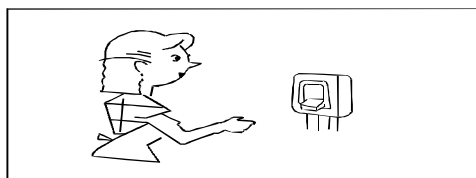

**⚠ DANGER**  
Pour éviter le risque de choc électrique grave, ne jamais pulvériser ou verser d'eau ou de liquides sur l'appareil.

**⚠ AVERTISSEMENT**  
Aérez la pièce régulièrement quand le climatiseur est en fonctionnement, notamment s'il y a également un appareil à gaz dans la pièce, afin d'éviter le manque d'oxygène dans la pièce.

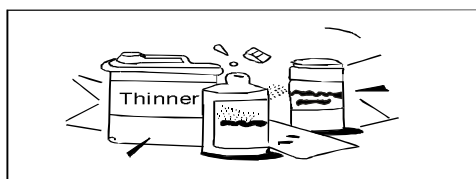

**⚠ AVERTISSEMENT**  
Pour éviter les chocs électriques, éteindre l'interrupteur de l'appareil ou déconnectez la prise de courant avant de commencer toute opération de nettoyage ou d'entretien de routine. Respectez les instructions de nettoyage de ce manuel d'utilisation.

**⚠ AVERTISSEMENT**  
N'utilisez pas de nettoyant liquide ou en aérosol. Utilisez un chiffon sec et doux pour nettoyer l'appareil. Afin d'éviter les chocs électriques, n'essayez jamais de nettoyer l'appareil en pulvérisant de l'eau dessus.



**⚠ ATTENTION**  
N'utilisez pas de déboucheurs caustiques sur l'appareil. Ces nettoyants peuvent rapidement détruire les composants de l'appareil (drainage et serpentin de l'échangeur de chaleur, etc...).

**⚠ REMARQUE**  
Pour une utilisation correcte, respectez les caractéristiques de température et d'humidité indiquées dans ce manuel d'utilisateur. Si l'appareil est mis en marche au-delà de ces conditions, cela peut provoquer un dysfonctionnement ou une condensation.

## TÉLÉCOMMANDE

### Spécifications de la télécommande

Tension nominale	3,0 V (Piles alcalines LR03 X 2)
Tension minimale CPU	2,0V
Portée du signal	8 m (sous tension de 3,0 V elle atteint 11 m).
Environnement	-5 °C ~ 60 °C

### Performances

1. Mode de fonctionnement : COOL, HEAT, DRY, FAN et AUTO [FROID, CHAUD, DÉSHUMIDIFICATION VENTILATION et AUTOMATIQUE].
2. Fonction de programmation 24 heures.
3. Marges de température en intérieur : 17 °C - 30 °C.
4. LCD (écran LCD pour toutes les fonctions).

### Introduction aux touches de fonctions de la télécommande

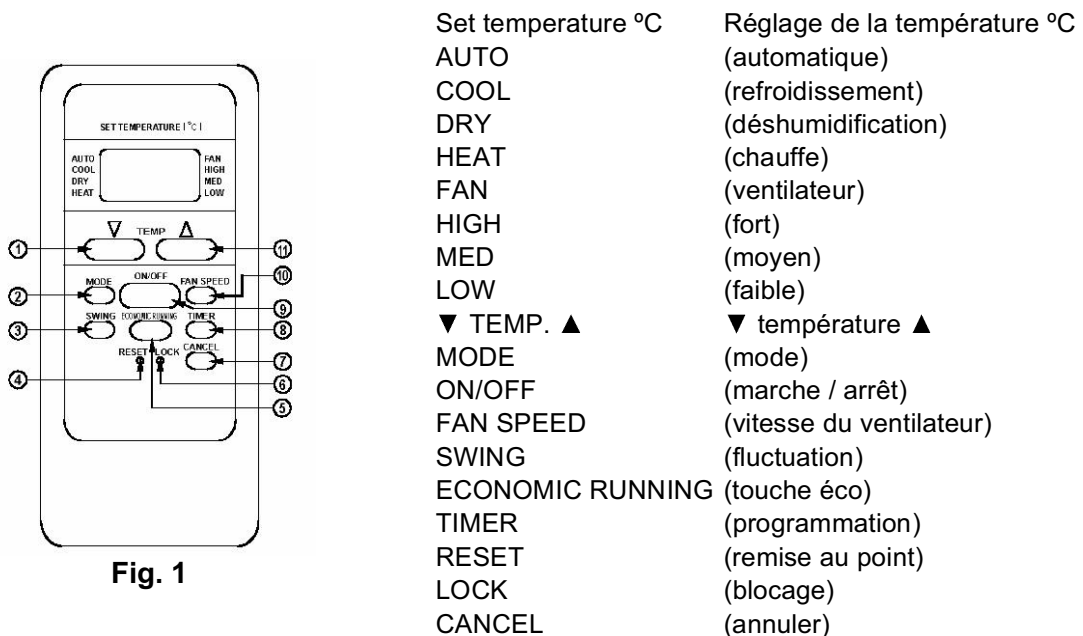

1. **Touche TEMP ▼**: Appuyez sur la touche pour baisser la température établie dans la pièce, ou régler le temporisateur vers la gauche.
2. **Touche de sélection de MODE**: Chaque fois que vous appuyez sur cette touche, un mode de fonctionnement différent est sélectionné d'après la séquence suivante:

→ AUTO → COOL → DRY → HEAT → FAN →

**▲ REMARQUE** : CHAUFFAGE uniquement disponible sur modèles réversibles avec pompe à chaleur.

3. **Touche SWING** : Change l'angle de déflexion.
4. **Touche RESET** : Annulation des réglages établis et retour vers les conditions initiales.
5. **Touche ECONOMIC** : Fonctionnement en mode économique.
6. **Touche LOCK** : Blocage des réglages. En appuyant une deuxième fois sur la touche, les réglages sont débloqués.
7. **Touche CANCEL** : Annule les réglages du temporisateur.
8. **Touche TIMER** : Appuyez sur cette touche pour programmer l'heure de mise en marche ON et d'arrêt OFF.
9. **Touche ON/OFF** : Touche de mise en marche et d'arrêt de l'appareil.
10. **Touche FAN SPEED** : Cette touche sert à régler la vitesse du ventilateur dans la séquence allant de AUTO, LOW, MED à HIGH et retour à AUTO.
11. **Touche TEMP** : Appuyez sur la touche pour augmenter la température établie dans la pièce, ou régler le temporisateur vers la droite.

**REMARQUE** : Touche VENTILATION : appuyez sur cette touche pour régler le mode ventilation. À chaque pulsation, la séquence de ventilation sera la suivante :

→ Continu → Auto → Off →

La fonction ventilation est optionnelle, seulement disponible sur les modèles Fresh Star Series.

## Noms et fonctions des voyants de la télécommande

### Écran d'affichage des voyants

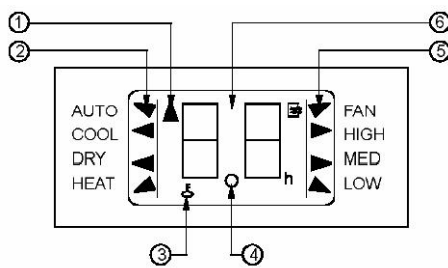

AUTO	(automatique)
COOL	(refroidissement)
DRY	(déshumidification)
HEAT	(chauffe)
FAN	(ventilateur)
HIGH	(fort)
MED	(moyen)
LOW	(faible)

Fig. 2

1. **Voyant TRANSMISSION** : Ce voyant clignote une fois quand la télécommande envoie un signal à l'unité intérieure.
2. **Affichage MODE** : Affiche le mode de fonctionnement à ce moment-là : "AUTO", "COOL", "DRY" et "HEAT".
3. **Voyant de blocage SEULEMENT SUR MODÈLE POMPE À CHALEUR** : en appuyant sur la touche LOCK. En appuyant une deuxième fois, l'affichage disparaît.
4. **Affichage TIMER** : Cette partie de l'écran montre les réglages du temporisateur. Si le réglage établi est uniquement l'heure de mise en marche, c'est TIME ON qui s'affichera. Si seulement l'heure d'arrêt est établie, TIMER OFF s'affichera, si c'est les deux, vous verrez TIMER ON OFF qui indiquera que vous avez choisi l'heure de démarrage et d'arrêt de la climatisation.
5. **Affichage FAN** : Ce voyant s'allume si vous appuyez sur la touche FAN.
6. **Affichage digital** : La température est affichée, ainsi que les réglages du programmeur si ce dernier est activé.

**REMARQUE** : La figure 2 montre tous les affichages à titre d'illustration, mais pendant le fonctionnement, seuls les aspects relatifs au fonctionnement réel sont affichés.

## Utilisation de la télécommande

### Remplacement des piles

La télécommande utilise deux piles sèches alcalines (R03/Ir03X2).

1. La première fois que vous utilisez la télécommande, faites glisser le couvercle du compartiment des piles, et introduisez deux nouvelles piles suivant les indications + et – figurant sur l'appareil.
2. Faites de même pour remplacer les piles usagées.

### REMARQUE

1. *Quand vous changez les piles, n'utilisez pas de vieilles piles ou des piles d'un type différent. Cela pourrait provoquer un dysfonctionnement de la télécommande.*
2. *Si vous n'allez pas utiliser la télécommande pendant plusieurs semaines, enlevez les piles. Une fuite au niveau des piles pourrait endommager la télécommande.*
3. *La durée de vie d'une pile dans des conditions normales de fonctionnement est d'environ 6 mois.*
4. *Changez les piles en cas d'absence de réponse de l'unité intérieure ou si le voyant de transmission ne s'allume pas.*

### FONCTIONNEMENT AUTOMATIQUE

Quand le climatiseur est prêt au fonctionnement : allumez l'appareil et le voyant de FONCTIONNEMENT sur l'écran d'affichage de l'unité intérieure commence à clignoter.

1. Utilisez la touche MODE pour sélectionner AUTO.
2. Appuyez sur la touche TEMP pour régler le thermostat à la température souhaitée. Les températures plus confortables sont comprises entre 21°C et 28°C.
3. Appuyez sur la touche ON/OFF pour mettre l'appareil en marche. Le voyant FONCTIONNEMENT sur l'écran d'affichage de l'unité intérieure s'allume. Le mode de fonctionnement AUTO FAN SPEED est automatiquement sélectionné, sans afficher de voyant sur l'écran d'affichage de la télécommande.
4. Appuyez à nouveau sur la touche ON/OFF pour éteindre l'appareil.

### REMARQUE

1. *En mode AUTO, le climatiseur peut logiquement sélectionner les modes COOL, FAN, HEAT et DRY (refroidissement, ventilation, chauffe et déshumidification) en captant la différence entre la température ambiante de la pièce et la température du thermostat choisie sur la télécommande.*
2. *Si le mode AUTO ne vous semble plus confortable, vous pouvez choisir les conditions souhaitées manuellement.*

### Fonctionnement COOL, HEAT et FAN ONLY

1. Appuyez sur la touche MODE pour sélectionner COOL, HEAT (seulement sur modèles réversibles) ou FAN ONLY.
2. Appuyez sur la touche TEMP pour régler la température choisie. En refroidissement la meilleure température est de 21°C ou plus, et en chauffage, de 28°C ou moins.
3. Appuyez sur FAN SPEED (vitesse de ventilation) pour choisir le mode ventilation souhaité: AUTO, HIGH, MED ou LOW (auto, élevé, moyen ou faible).
4. Appuyez sur la touche ON/OFF, le voyant de fonctionnement s'allume et le climatiseur commence à fonctionner selon vos réglages. Push the ON/OFF button again to stop it.

### REMARQUE

*Le mode FAN ONLY ne permet pas de contrôler la température. Ne suivez donc que les étapes 1, 3 et 4 pour choisir ce mode de fonctionnement.*

### **Mode DÉSHUMIDIFICATION**

1. Utilisez la touche MODE pour sélectionner DRY.
2. Appuyez sur la touche TEMP pour régler le thermostat à la température souhaitée entre 21 et 28°C
3. Appuyez sur la touche ON/OFF, le voyant de fonctionnement s'allume et le climatiseur commence à fonctionner en mode DRY. Appuyez à nouveau sur la touche ON/OFF pour arrêter la déshumidification.

### **REMARQUE**

*En fonction de la différence entre la température du thermostat de l'unité intérieure et la température ambiante, le climatiseur en mode DRY fonctionnera longtemps automatiquement sans activer les modes COOL et FAN.*

### **Fonctionnement PROGRAMMATION**

La touche TIMER ON permet de programmer la mise en marche et l'arrêt de l'appareil.

#### **1. Pour établir l'heure de mise en marche.**

- 1.1 Appuyez sur la touche CANCEL pour annuler toute programmation antérieure le cas échéant.
- 1.2 Appuyez sur la touche TIMER, TIMER est affiché sur la télécommande, ainsi que « h ». Vous pouvez maintenant établir une heure de démarrage de l'appareil.
- 1.3 Appuyez sur la touche TEMP (▼ ou ▲) pour établir l'heure à laquelle vous souhaitez que l'appareil se mette en marche.
- 1.4 Après 0,5 seconde, la télécommande transmettra le signal au climatiseur, et après 2 secondes, la température s'affichera à nouveau sur l'écran digital.

#### **2. Pour établir l'heure d'arrêt.**

- 2.1 Appuyez sur la touche CANCEL pour annuler toute programmation antérieure le cas échéant.
- 2.2 Appuyez sur la touche TIMER, le dernier réglage d'heure de démarrage est affiché sur la télécommande, ainsi que « h ». Vous pouvez maintenant établir une heure d'arrêt de l'appareil.
- 2.3 Appuyez sur la touche TEMP pour annuler le TIMER ON. L'écran digital affiche « 00 ».
- 2.4 Appuyez sur la touche TIMER et la télécommande affichera la dernière heure à laquelle vous aviez programmé l'arrêt, ainsi que « h ». Vous pouvez maintenant établir une nouvelle heure d'arrêt de l'appareil.
- 2.5 Appuyez sur la touche TEMP (▼ ou ▲) pour établir l'heure à laquelle vous souhaitez que l'appareil s'arrête.
- 2.6 Après 0,5 secondes du réglage du TIMER, la télécommande transmet le signal au climatiseur. Après 2 secondes, l'écran digital affiche à nouveau la température.

#### **3. Pour établir l'heure de mise en marche / arrêt.**

- 3.1 Appuyez sur la touche CANCEL pour annuler toute programmation antérieure le cas échéant.
- 3.2 Appuyez sur la touche TIMER, le dernier réglage d'heure de démarrage est affiché sur la télécommande, ainsi que « h ». Vous pouvez maintenant réajuster le TIMER ON de mise en marche.
- 3.3 Appuyez sur la touche TEMP (▼ ou ▲) pour établir l'heure à laquelle vous souhaitez que l'appareil se mette en marche.
- 3.4 Appuyez sur la touche TIMER, le dernier réglage d'heure d'arrêt est affiché sur la télécommande, ainsi que « h ». Vous pouvez maintenant établir une heure d'arrêt de l'appareil.
- 3.5 Appuyez sur la touche TEMP (▼ ou ▲) pour établir l'heure à laquelle vous souhaitez que l'appareil s'arrête.
- 3.6 Après 0,5 seconde, la télécommande transmettra le signal au climatiseur, et après 2 secondes, la température s'affichera à nouveau sur l'écran digital.

### **REMARQUE**

1. Redémarrez le programmeur après avoir annulé les réglages antérieurs.
2. L'heure programmée est relative, elle dépend de l'heure actuelle.

## Avertissement

1. Assurez-vous qu'aucun obstacle ne vient perturber le fonctionnement du climatiseur entre celui-ci et la télécommande.
2. Évitez toute fuite de liquide dans la télécommande.
3. Protégez la télécommande des températures élevées et des rayonnements.
4. Le récepteur de l'unité intérieure ne peut être découvert et exposé directement aux rayons du soleil. Cela pourrait produire un dysfonctionnement du climatiseur.
5. S'il y a des interférences électromagnétiques provenant d'autres appareils électroménagers, changez ces derniers de place ou contactez votre distributeur local.



## ENTRETIEN

### AVERTISSEMENT

Assurez-vous de débrancher l'appareil avant de le nettoyer.

### Nettoyage de l'unité intérieure et de la télécommande

#### PRÉCAUTIONS

- Utilisez un chiffon sec pour nettoyer l'unité intérieure et la télécommande. Un chiffon humidifié à l'eau froide peut éventuellement être utilisé pour nettoyer l'extérieur de l'unité si elle est très sale. Ne jamais utiliser de chiffon humide sur la télécommande.
- N'utilisez pas de chiffon traité chimiquement pour nettoyer l'unité, et ne laissez pas ce genre de nettoyant en contact prolongé avec l'appareil, cela pourrait endommager sa surface.
- N'utilisez ni benzène, solvant, poudre à polir ou dissolvant similaire pour le nettoyage. Cela pourrait craqueler ou déformer la surface en plastique.

Si vous ne prévoyez pas d'utiliser le climatiseur pendant plus d'un mois.

- (1) Faire fonctionner le ventilateur pendant une demi-journée pour bien sécher l'intérieure de l'unité.
- (2) Éteignez le climatiseur et débranchez-le.
- (3) Enlevez les piles de la télécommande.

### Vérification avant la mise en marche

#### PRÉCAUTIONS

- Vérifiez que le câblage n'est pas endommagé ou déconnecté
- Vérifiez que le filtre à air est bien en place. (Certains climatiseurs n'ont pas de filtre à air.)
- Vérifiez que les entrées et sorties d'air ne sont pas obstruées.

Assurez-vous de débrancher l'appareil avant de le nettoyer.

### Nettoyage du filtre à air

- Le filtre à air empêche la poussière et autres particules de pénétrer dans l'appareil. En cas d'engorgement du filtre, le rendement du climatiseur peut diminuer. C'est pourquoi le filtre doit être nettoyé toutes les deux semaines en cas d'utilisation prolongée.
- Si le climatiseur est situé dans un endroit particulièrement poussiéreux, il faudra peut-être nettoyer le filtre plus souvent.
- Si la poussière accumulée ne peut être enlevée, remplacez le filtre à air par un nouveau (accessoire optionnel).

**NETTOYAGE DU FILTRE À AIR**

1. Ouvrez la grille d'entrée d'air  
Enfoncez le cran de retenue de la grille vers le centre et tirez vers le bas pour l'enlever.
2. Retirez le filtre à air (voir schéma ci-joint).  
Ouvrir la grille d'admission d'air à un angle d'environ 30°, retirez le filtre à air suivant la direction de la flèche.

3. Nettoyez-le (à l'aspirateur ou à l'eau claire). S'il est trop poussiéreux, utilisez un savon doux et une brosse et laissez-le sécher dans un endroit frais.

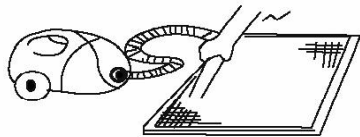
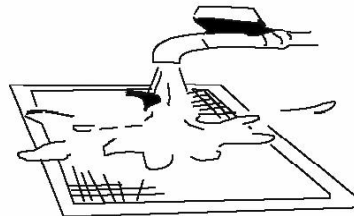
**Fig. 1****Fig. 2**

- Si vous utilisez un aspirateur, positionner le filtre entrée d'air vers le haut. (cf. Fig. 1)
- Si vous utilisez de l'eau, positionner le filtre entrée d'air vers le bas. (cf. Fig. 2)

**Précautions :** Ne faites pas sécher le filtre à air directement au soleil ou près du feu.

4. Remettez le filtre à air en place
5. Remontez et fermez la grille d'entrée d'air en suivant les instructions 1 et 2 en sens inverse, et connectez les câbles au bornier du corps principal.

## DÉPANNAGE

Avant d'appeler le service de dépannage, vérifiez les aspects suivants :

### Re-vérifiez

#### Ne fonctionne pas

- Le fusible a sauté ou le disjoncteur a été activé.
- Les piles de la télécommande sont mortes.
- Le temporisateur est activé.

#### Ne refroidit ou ne chauffe pas bien

- Les entrées et sorties d'air de l'unité extérieure sont obstruées.
- Des portes ou des fenêtres sont ouvertes
- Le filtre à air est engorgé de poussière.
- Le déflecteur n'est pas dans la bonne position.
- La vitesse du ventilateur est trop faible.
- La température est réglée trop haute ou trop basse.

### Ces situations ne sont pas des pannes

#### La pièce sent mauvais

Une mauvaise odeur sort du climatiseur.

- Les murs, tapis, meubles, tentures en sont imprégnés. Une brume blanche d'air froid sort de l'unité extérieure.



### PRÉCAUTIONS

En cas de situation suivante, éteignez immédiatement le climatiseur, débranchez-le et contactez le distributeur :

- Le voyant de fonctionnement se met à clignoter rapidement (cinq fois par seconde) même après avoir débranché et rebranché l'appareil.
- Les opérations de mise en marche et d'arrêt sont erronées.
- Le fusible saute ou le disjoncteur est activé trop souvent.
- Un corps étranger ou de l'eau pénètrent à l'intérieur du climatiseur.
- Toute autre condition étrange est observée.

## DÉPANNAGE (TÉLÉCOMMANDE)

Avant d'appeler le service de dépannage, vérifiez les aspects suivants :

Impossibilité de modifier les valeurs présélectionnées		
Symptômes	Causes	Raison et solution
La vitesse du ventilateur n'est pas modifiable.	<ul style="list-style-type: none"> <li>Vérifiez si le voyant AUTO est affiché.</li> </ul>	Quand le mode automatique est sélectionné, le climatiseur choisi la vitesse de ventilation tout seul.
	<ul style="list-style-type: none"> <li>Vérifiez si le voyant DRY est affiché.</li> </ul>	Quand le mode déshumidification est sélectionné, le climatiseur choisi la vitesse de ventilation tout seul. La vitesse du ventilateur ne peut être modifiée qu'en mode COOL, FAN ONLY et HEAT.

Le voyant de transmission « ▲ » ne s'allume jamais.		
Symptômes	Causes	Raison et solution
Le signal de la télécommande n'est pas transmis même quand la touche ON/OFF est actionnée.	<ul style="list-style-type: none"> <li>Les piles de la télécommande sont mortes.</li> </ul>	<ul style="list-style-type: none"> <li>Le signal de la télécommande n'est pas transmis car les piles sont mortes.</li> </ul>

L'écran ne s'allume jamais.		
Symptômes	Causes	Raison
Le voyant TEMP ne s'allume pas	<ul style="list-style-type: none"> <li>Vérifiez si le voyant FAN ONLY est affiché. <b>FAN ONLY ventilateur seul</b></li> </ul>	Il n'est pas possible de régler la température pendant le mode ventilation seul.

L'écran s'éteint		
Symptômes	Causes	Raison
Les affichages de l'écran disparaissent après un certain temps.	<ul style="list-style-type: none"> <li>Vérifiez que le fonctionnement programmé n'a pas terminé quand c'est OFF TIMER qui est indiqué.</li> </ul>	L'opération de climatisation s'arrête au moment programmé.
Les voyants ON TIMER disparaissent après un certain temps.	<ul style="list-style-type: none"> <li>Vérifiez que le fonctionnement programmé n'est pas en marche quand c'est ON TIMER qui est indiqué.</li> </ul>	Quand l'heure de démarrage programmée est arrivée, le climatiseur se met automatiquement en marche et le voyant correspondant s'éteint.

Le son de réception du signal est muet		
Symptômes	Causes	Solution
Pas de réception de son de l'unité, même quand la touche ON/OFF est actionnée.	<ul style="list-style-type: none"> <li>Vérifiez que la transmission du signal de la télécommande est correctement dirigée vers le récepteur de l'unité intérieure quand vous appuyez sur ON/OFF.</li> </ul>	Dirigez la transmission du signal de la télécommande vers le récepteur de l'unité intérieure, et appuyez à nouveau sur ON/OFF.
Les touches de la télécommande ne marchent pas.		Appuyez sur la touche de reset



**DEUTSCH**

## INHALT

<b>Teilebezeichnungen und funktionen .....</b>	<b>2</b>
<b>Betrieb .....</b>	<b>3</b>
<b>Fernbedienung .....</b>	<b>5</b>
<b>Technische Daten der Fernbedienung .....</b>	<b>5</b>
<b>Leistungsmerkmale .....</b>	<b>5</b>
<b>Funktionstasten .....</b>	<b>5</b>
<b>Anzeigefunktionen.....</b>	<b>6</b>
<b>Einsatz der Fernbedienung.....</b>	<b>7</b>
<b>Warnhinweise.....</b>	<b>9</b>
<b>Wartung.....</b>	<b>10</b>
<b>Fehler und fehlerursachen .....</b>	<b>12</b>

## TEILEBEZEICHNUNGEN UND FUNKTIONEN

Dieses Gerät besteht aus einem Innengerät, einem Außengerät, einem Verbindungsrohr und einer Fernbedienung.

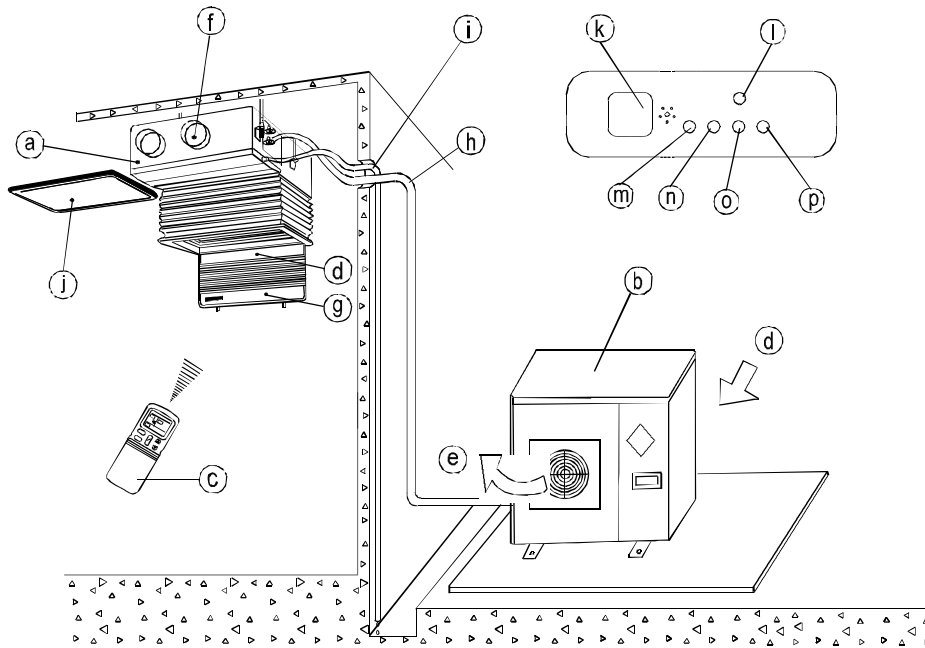

Die Abbildung bezieht sich auf das Modell 24000 Btu/. Aussehen und Funktion können daher leicht von dem von Ihrem Gerät abweichen.

### Teilezeichnungen:

- |  |   |
|--|---|
| a) Innengerät                          | b) Außengerät                               |
| c) Fernbedienung                       | d) Lufteingang                              |
| e) Lufteingang                         | f) Luftausgang                              |
| g) Lüftungsschlitz                     | h) Anschlussrohr                            |
| i) Ablassschlauch                      | j) Admission d'air (muni d'un filtre à air) |
| k) Infrarotempfänger                   | l) Taste für den manuellen Betrieb          |
| m) Betriebsleuchte                     | n) Timeranzeige                             |
| o) Abtauanzeige (für Kombigeräte) bzw. | p) Alarmanzeige                             |

### MANUELLER BETRIEB

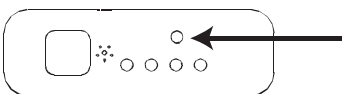

Mit dieser Funktion lässt sich das Gerät vorübergehend bedienen, wenn Sie die Fernbedienung verlegt haben oder die Batterien verbraucht sind. Mit der Taste für den MANUELLEN Betrieb auf der Anzeige des Außengeräts lässt sich zwischen den Funktionen AUTO und zwingend COOL wählen. Nach Drücken dieser Taste läuft die Klimaanlage in folgender Reihenfolge: AUTO, zwingend Kühlen (COOL), Aus (OFF) und wieder AUTO.

#### 1. AUTO

Die Betriebslampe leuchtet, und die Klimaanlage läuft automatisch. Die Fernbedienung ist so eingestellt, dass sie entsprechend dem empfangenen Signal funktioniert.

## **BETRIEB**

Bitte lesen Sie sich das vorliegende Bedienerhandbuch aufmerksam durch, bevor Sie die Klimaanlage in Betrieb setzen. Bei auftretenden Problemen setzen Sie sich bitte mit Ihrem zuständigen Vertriebshändler in Verbindung.

Die Klimaanlage dient der Herstellung optimaler Raumtemperaturverhältnisse und darf nicht zu anderen als den hier beschriebenen Zwecken eingesetzt werden.

### 1. Maßnahmen vor Inbetriebnahme

- Prüfen Sie den Erdleiter auf Beschädigungen und achten Sie darauf, dass er ordnungsgemäß angeschlossen ist.
- Stellen Sie sicher, dass der Luftfilter korrekt befestigt ist.
- Wenn die Klimaanlage längere Zeit nicht genutzt wurde, sollte der Luftfilter vor der erneuten Inbetriebnahme gereinigt werden. Bei kontinuierlicher Nutzung der Anlage sollte der Luftfilter mindestens alle zwei Wochen gereinigt werden.

### 2. Sicherheitsvorkehrungen

- Achten Sie darauf, dass kein Wasser in das Innengerät oder die Fernbedienung eindringt. Andernfalls besteht Stromschlaggefahr.
- Bewahren Sie keine entflammenden Substanzen (Gas, Klebmittel, Farbe oder Benzin) in der Nähe der Klimaanlage auf.
- Achten Sie darauf, dass die Lüftungsgitter während des Betriebs der Anlage nicht berührt werden. Dies könnte zu Fingerverletzungen oder zur Beschädigung der Antriebsteile führen.
- Tauschen Sie durchgebrannte Sicherungen keinesfalls mit ungeeigneten Sicherungen oder Draht aus. Wenn die Sicherungen mit Messing- oder Eisendraht ersetzt werden, besteht Feuergefahr bzw. die Gefahr der Beschädigung der Klimaanlage.
- Lufteinlass und Luftauslass dürfen nicht mit Stäben oder sonstigen Gegenständen verstopft werden. Wenn der Lüfter auf hoher Stufe läuft, könnten diese Gegenstände zerstört werden.
- Entfernen Sie keinesfalls die Lüfterabdeckung des Außengeräts, da der Lüfter beim Betrieb auf hoher Stufe eine Gefahrenquelle darstellt.
- Schalten Sie die Klimaanlage keinesfalls ein oder aus, indem Sie den Netzstecker ziehen. Nutzen Sie hierzu den Hauptschalter (EIN/AUS-Schalter) des Geräts.
- Achten Sie darauf, dass keine Kinder mit der Anlage spielen.
- Nehmen Sie Wartungsarbeiten nicht selbständig vor. Lassen Sie diese Arbeiten von qualifiziertem Fachpersonal durchführen.
- Schalten Sie den Hauptschalter aus, bevor Sie das Lüftungsgitter und das Gehäuse der Klimaanlage reinigen. Obwohl das Gerät über einen doppelten Schutzkreis gegen Stromschläge verfügt, sollten Sie diesen Hinweis zu Ihrer Sicherheit beachten.



## Betriebsbedingungen

Zur Gewährleistung des ordnungsgemäßen Betriebs sind folgende Temperaturbedingungen zu beachten:

Kühlbetrieb	Außentemperatur: 18 bis 43 °C
	Raumtemperatur: über 17 °C
	<b>VORSICHT</b> Die Luftfeuchte darf 80% nicht übersteigen. Bei einer höheren Luftfeuchte kann sich Kondenswasser auf der Geräteoberfläche bilden.
Exklusiver Heizbetrieb	Außentemperatur: -7 bis 24 °C
	Raumtemperatur: unter 30 °C
Trocknung	Außentemperatur: 11 bis 43 °C
	Raumtemperatur: 17 bis 32 °C

Bei Über- oder Unterschreiten der aufgeführten Temperaturen werden die Sicherheitsfunktionen der Klimaanlage aktiviert

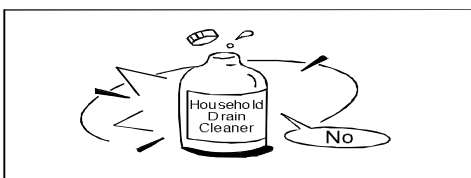
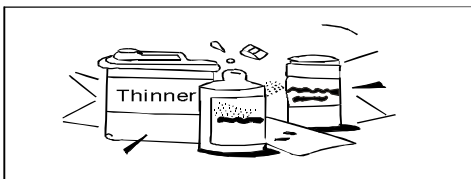
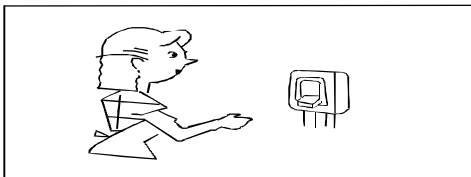
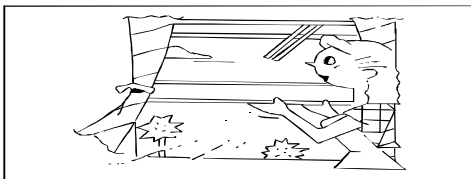
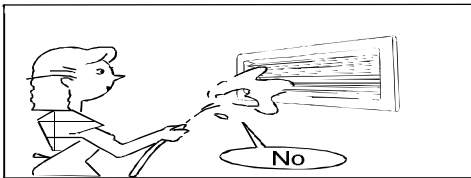
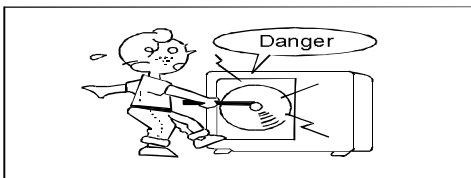

### ⚠️ ACHTUNG

Installieren Sie die Klimaanlage nicht selbständig. Die Anlage darf nur von qualifiziertem Fachpersonal installiert werden.

### ⚠️ GEFAHR

Führen Sie Wartungsarbeiten keinesfalls selbständig durch. Die Klimaanlage enthält keine Bauteile, die vom Endnutzer gewartet werden können. Bei Öffnung oder Entfernung der Abdeckungen besteht Hochspannungsgefahr! Bei Ausschalten des Geräts besteht weiterhin Stromschlaggefahr!

### ⚠️ GEFAHR

Greifen Sie niemals mit den Händen in den Luftauslass des Innen- und des Außengeräts. Führen Sie keine Gegenstände in den Luftauslass ein. Außen- und Innengerät sind mit Hochleistungslüftern ausgestattet. Bei Berührung der Lüfter besteht die Gefahr ernsthafter Verletzungen.

### ⚠️ GEFAHR

Versprühen oder vergießen Sie niemals Wasser auf der Klimaanlage, da die Gefahr von Stromschlägen besteht.

### ⚠️ WARNHINWEIS

Betreiben Sie die Klimaanlage nur in Räumen, die zuvor gut durchlüftet wurden, insbesondere, wenn neben der Klimaanlage auch Gasgeräte betrieben werden. Andernfalls kann der Sauerstoffgehalt der Luft absinken.

### ⚠️ WARNHINWEIS

Schalten Sie die Klimaanlage aus und ziehen Sie sie vom Netz ab, bevor Sie die Geräte reinigen oder Routine-Wartungsarbeiten vornehmen. Andernfalls besteht Stromschlaggefahr. Befolgen Sie die Reinigungsanweisungen des vorliegenden Bedienerhandbuchs.

### ⚠️ WARNHINWEIS

Verwenden Sie keine Flüssigreiniger oder Lösungsmittel zur Reinigung der Klimaanlage. Verwenden Sie stattdessen ein weiches trockenes Tuch. Reinigen Sie die Klimaanlage niemals mit Sprühwasser. Andernfalls besteht Stromschlaggefahr!

### ⚠️ ACHTUNG

Säubern Sie die Klimaanlage nicht mit ätzenden Abflussreinigern. Hiermit können Sie die Bauteile beschädigen (Ablaufblech, Wärmetauscherwendel, usw.).

### ⚠️ HINWEIS

Zur Gewährleistung des ordnungsgemäßen Betriebs der Klimaanlage sind die oben aufgeführten Betriebsbedingungen (Temperatur und Luftfeuchte) zu beachten. Bei Über- oder Unterschreiten dieser Werte können Betriebsstörungen auftreten. Ferner kann es zur Bildung von Kondensflüssigkeit kommen.

## FERNBEDIENUNG

### Technische Daten der Fernbedienung

Nennspannung	3.0V (Alkaline Trockenbatterien LR03 X 2)
Mindestspannung des Sendesignals	2.0V
Signalreichweite	8 m (when using 3.0 voltage, it Gets 11 m)
Umgebungstemperatur	-5 °C ~ 60 °C

### Leistungsmerkmale

1. Betriebsmodi: COOL, HEAT, DRY, FAN und AUTO.
2. Zeitschaltuhr (24-Stunden-Format)
3. Einstellbare Innentemperatur: 17 °C - 30 °C.
4. LCD-Anzeige für alle Funktionen

### Funktionstasten



Abb. 1

Set temperature °C	Temperatureinstellung in °C
AUTO	(Automatikbetrieb)
COOL	(Kühlung)
DRY	(Trocknung)
HEAT	(Heizung)
FAN	(Lüftung)
HIGH	(Hohe)
MED	(Mittlere)
LOW	(Niedrige)
▼ TEMP. ▲	▼ Temperatur ▲
MODE	(Modus)
ON/OFF	(EIN/AUS)
FAN SPEED	(Lüftergeschwindigkeit)
SWING	(automatische Drehung)
ECONOMIC RUNNING	(Economic running)
TIMER	(Timer)
RESET	(Zurücksetzen)
LOCK	(Blockieren)
CANCEL	(Löschen)

1. **TEMP ▼**: Über diese Taste können Sie die eingestellte Innentemperatur herabsetzen oder die Zeitschaltuhr rückwärts laufen lassen.
2. **MODE**: Jedes Mal, wenn Sie die MODE-Taste drücken, wechselt der Betriebsmodus wie folgt:

→ AUTO → COOL → DRY → HEAT → FAN →

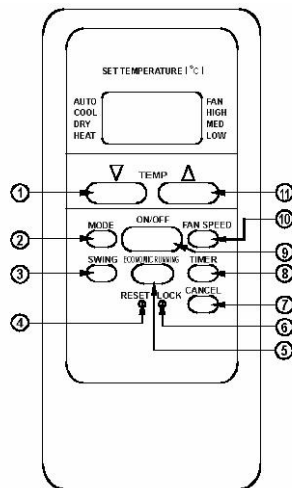
**▲ HINWEIS:** Die Anzeige HEAT erscheint nur bei Modellen mit Wärmepumpe.

3. **SWING:** Über diese Taste regulieren Sie den Öffnungswinkel des Lüftungsgitters.
4. **RESET:** Wenn Sie die RESET-Taste drücken, werden alle aktuellen Einstellungen gelöscht und die Klimaanlage wird auf die Werkseinstellungen zurückgesetzt.
5. **ECONOMIC RUNNING:** Über diese Taste aktivieren Sie den Energiesparmodus.
6. **LOCK:** Mit dieser Taste werden alle aktuellen Einstellungen blockiert und gesichert. Einmaliges Drücken = Blockierung der Einstellungen; erneutes Drücken = Freigabe der Einstellungen.
7. **CANCEL:** Mit dieser Taste löschen Sie die Einstellungen für die Zeitschaltuhr.
8. **TIMER:** Mit dieser Taste schalten Sie die Zeitschaltuhr ein und aus (ON / OFF).
9. **ON/OFF:** Dies ist die Ein- bzw. Ausschalttaste, mit der Sie die Klimaanlage in Betrieb setzen bzw. ausschalten.
10. **FAN SPEED:** Mit dieser Taste können Sie die Geschwindigkeit des Lüfters einstellen. Es stehen die Einstellungen AUTO, LOW, MED und HIGH (anschließend wieder AUTO) zur Verfügung.
11. **TEMP:** Über diese Taste können Sie die eingestellte Innentemperatur erhöhen oder die Zeitschaltuhr vorwärts laufen lassen.

**⚠ HINWEIS: VENTILATION:** Mit dieser Taste können Sie den Betriebsmodus des Lüfters auswählen. Jedes Mal, wenn Sie die Taste drücken, wechselt der Betriebsmodus wie folgt:

→ Continuous → Auto → Off →  
(continua → automática → apagado)

Diese Funktion steht nur für die Modelle der "Fresh Star Series" zur Verfügung.

## Anzeigefunktionen

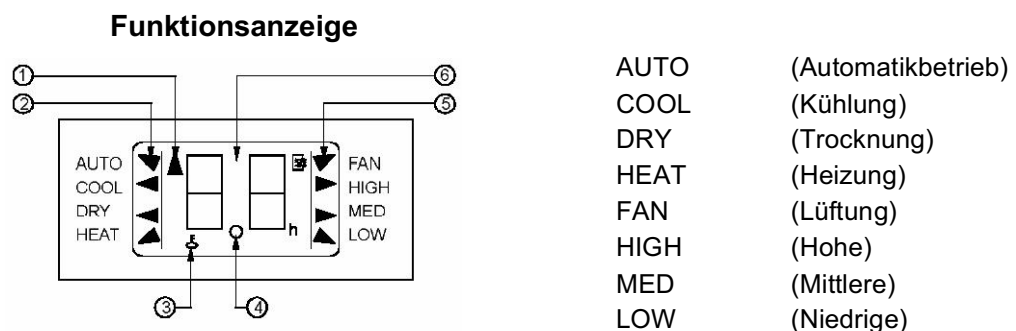

**Abb. 2**

1. **ÜBERTRAGUNGSANZEIGE:** Diese Anzeige blinkt während der Übertragung der Signale der Fernbedienung an den Signalempfänger des Innengeräts auf.
2. **BETRIEBSANZEIGE:** Diese Anzeige bezieht sich auf die einzelnen Betriebsmodi AUTO, COOL, DRY und HEAT.
3. **LOCKANZEIGE (für Modelle mit Wärmepumpe):** Diese Anzeige erscheint nach Drücken der LOCK-Taste und wird bei Deaktivierung dieser Funktion (erneutes Drücken der LOCK-Taste) wieder ausgeblendet.
4. **TIMERANZEIGE:** Diese Anzeige erscheint bei Aktivierung der Zeitschaltung. Wenn lediglich die Einschaltzeit eingestellt wurde, erscheint die Meldung TIMER ON. Wenn nur die Ausschaltzeit angezeigt wurde, erscheint die Anzeige TIMER OFF. Wurden Einschalt- und Ausschaltzeit programmiert, erscheint die Anzeige TIMER ON/OFF.
5. **LÜFTER (FAN):** Diese Anzeige erscheint, wenn die FAN-Taste der Fernbedienung gedrückt wurde.
6. **Digitalanzeige:** Dieses Feld zeigt die Temperatur an. Bei aktivierter Zeitschaltung erscheinen die Einschalt- und die Ausschaltzeit.

**⚠ HINWEIS:** Zur Verdeutlichung der obigen Erläuterungen sind alle erwähnten Symbole in Abbildung 2 aufgeführt. Im Echtzeitbetrieb werden allerdings nur die Symbole der tatsächlich aktivierten Funktionen und Betriebsmodi angezeigt.

## Einsatz der Fernbedienung

### Einlegen der Batterien und Batteriewechsel

Für die Fernbedienung benötigen Sie 2 alkaline Trockenbatterien (R03 / LR03X2).

1. Klappen Sie den Deckel des Batteriefachs zurück und legen Sie die Batterien ein. Achten Sie dabei auf die richtige Polung [siehe die Symbole Plus (+) und Minus (-) auf der Fernbedienung].
2. Gleiches gilt für den Batteriewechsel.

### HINWEIS

1. *Verwenden Sie keine gebrauchten Batterien oder mehrere Batterien verschiedenen Typs, das sonst die Fernbedienung nicht richtig funktioniert.*
2. *Entfernen Sie die Batterien, wenn Sie die Fernbedienung über einen längeren Zeitraum nicht nutzen werden, da die Fernbedienung andernfalls durch austretende Batterieflüssigkeit beschädigt werden könnte.*
3. *Unter normalen Betriebsbedingungen beträgt die durchschnittliche Nutzungsdauer der Batterien etwa 6 Monate.*
4. *Die Batterien sind auszutauschen, wenn der Signalempfänger des Innengeräts kein akustisches Bestätigungssignal sendet oder wenn die Signalübertragungs-LED aufhört zu blinken.*

### AUTOMATIKBETRIEB

Nach abgeschlossener Installation und Zurüstung kann die Klimaanlage in Betrieb genommen werden. Wenn Sie die Anlage einschalten, blinkt die Betriebsanzeige des Innengeräts auf.

1. Wählen Sie den Automatikmodus (AUTO) aus. Nutzen Sie hierzu die MODE-Taste der Fernbedienung.
2. Verwenden Sie die TEMP-Taste zur Programmierung der gewünschten Raumtemperatur. Wir empfehlen Ihnen eine Temperatur zwischen 21 °C und 28 °C.
3. Drücken Sie die ON/OFF-Taste, um die Anlage einzuschalten. Nun blinkt die Betriebsanzeige des Innengeräts auf. Die Anlage befindet sich nun im Automatikmodus. Die Geschwindigkeit des Lüfters wird automatisch eingestellt. Auf der Anzeige der Fernbedienung werden keine Symbole eingeblendet.
4. Wenn Sie die Klimaanlage ausschalten möchten, drücken Sie die ON/OFF-Taste der Fernbedienung.

### HINWEIS

1. *Im Automatikbetrieb wählt die Anlage in Abhängigkeit vom Temperaturunterschied zwischen tatsächlicher und programmierter Raumtemperatur den entsprechenden Betriebsmodus (Kühlung, Lüftung, Heizung oder Trocknung) selbständig aus.*
2. *Sollte die automatische Regelung nicht Ihren Vorstellungen entsprechen, können Sie den gewünschten Betriebsmodus jederzeit manuell einstellen.*

### **Kühlung / Heizung (nur bei Modellen mit beiden Betriebsmodi) und exklusiver Lüftungsmodus**

1. Über die MODE-Taste der Fernbedienung können Sie den Betriebsmodus manuell zwischen COOL, HEAT und FAN ONLY (Kühlung, Heizung und exklusive Lüftung) umstellen.
2. Verwenden Sie die TEMP-Taste zur Programmierung der gewünschten Raumtemperatur. Für den Kühlbetrieb empfehlen wir Ihnen Temperaturen ab 21 °C. Für den Heizbetrieb empfehlen wir Ihnen Temperaturen bis zu 28 °C.
3. Mit der Taste FAN SPEED können Sie die Geschwindigkeit des Lüfters einstellen (Automatikbetrieb, hohe Stufe, mittlere Stufe, niedrige Stufe).
4. Schalten Sie anschließend die Anlage über die ON/OFF-Taste der Fernbedienung ein. Nun beginnt die Betriebsanzeige zu blinken und die Anlage startet im gewünschten Betriebsmodus. Wenn Sie die Klimaanlage ausschalten möchten, drücken Sie erneut die ON/OFF-Taste der Fernbedienung.

## HINWEIS

Bitte beachten Sie, dass im exklusiven Lüftungsmodus (FAN ONLY) keine Temperaturregelung stattfindet. Im Lüftungsmodus sind nur die oben beschriebenen Schritte 1, 3 und 4 möglich.

## TROCKNUNG

1. Drücken Sie die MODE-Taste und wählen Sie den DRY-Modus.
2. Drücken Sie danach die TEMP-Taste und stellen Sie eine Temperatur zwischen 21 °C und 28 °C ein.
3. Schalten Sie anschließend die Anlage über die ON/OFF-Taste der Fernbedienung ein. Nun beginnt die Betriebsanzeige zu blinken und die Anlage startet im Trocknungsmodus. Wenn Sie die Klimaanlage ausschalten möchten, drücken Sie erneut die ON/OFF-Taste der Fernbedienung.

## HINWEIS

Im Trocknungsmodus wechselt die Anlage in Abhängigkeit vom Temperaturunterschied zwischen tatsächlicher und programmierter Raumtemperatur kontinuierlich zwischen Kühlung (COOL) und Lüftung (FAN).

## ZEITSCHALTUHR

Über die TIMER-Taste können Sie die Ein- und Ausschaltzeit der Klimaanlage programmieren.

### 1. Programmierung der Einschaltzeit

- 1.1 Löschen Sie die vorigen Einstellungen, indem Sie die CANCEL-Taste der Fernbedienung drücken.
- 1.2 Nach Drücken der TIMER-Taste erscheinen auf der Anzeige der Fernbedienung die Meldung TIMER und der Buchstabe "h". Nun können Sie die Einschaltzeit programmieren. Gehen Sie dabei wie folgt vor:
  - 1.3 Drücken Sie die TEMP-Taste (▼ oder ▲), um die gewünschte Einschaltzeit einzustellen.
  - 1.4 Nach dem Drücken der Taste dauert es 0,5 Sekunden, bis das Signal der Fernbedienung an den Signalempfänger des Innengeräts übertragen wird. Nach 2 Sekunden wird die eingestellte Temperatur auf der Digitalanzeige eingeblendet.

### 2. Programmierung der Ausschaltzeit

- 2.1 Löschen Sie die vorigen Einstellungen, indem Sie die CANCEL-Taste der Fernbedienung drücken.
- 2.2 Nach Drücken der TIMER-Taste werden auf der Anzeige der Fernbedienung die zuletzt programmierte Einschaltzeit und der Buchstabe "h" angezeigt. Nun können Sie die Ausschaltzeit programmieren. Gehen Sie dabei wie folgt vor:
  - 2.3 Drücken Sie die TEMP-Taste, bis auf der Digitalanzeige die Anzeige "00" erscheint.
  - 2.4 Drücken Sie erneut die TIMER-Taste. Nun werden die zuletzt programmierte Ausschaltzeit und der Buchstabe "h" angezeigt. Nun können Sie die Ausschaltzeit programmieren.
  - 2.5 Drücken Sie die TEMP-Taste (▼ oder ▲), um die gewünschte Ausschaltzeit einzustellen.
  - 2.6 Nach dem Drücken der Taste dauert es 0,5 Sekunden, bis das Signal der Fernbedienung an den Signalempfänger des Innengeräts übertragen wird. Nach 2 Sekunden werden der Buchstabe "h" und die eingestellte Temperatur auf der Anzeige eingeblendet.

### 3. Programmierung von Ein- und Ausschaltzeit

- 3.1 Löschen Sie die vorigen Einstellungen, indem Sie die CANCEL-Taste der Fernbedienung drücken.
- 3.2 Drücken Sie die TIMER-Taste. Nun werden die zuletzt programmierte Einschaltzeit und der Buchstabe "h" angezeigt. Nun können Sie die Einschaltzeit programmieren.
  - 3.3 Drücken Sie die TEMP-Taste (▼ oder ▲), um die gewünschte Einschaltzeit einzustellen.
  - 3.4 Nach erneutem Drücken der TIMER-Taste werden auf der Anzeige der Fernbedienung die zuletzt programmierte Ausschaltzeit und der Buchstabe "h" angezeigt. Nun können Sie die Ausschaltzeit programmieren. Gehen Sie dabei wie folgt vor:
    - 3.5 Drücken Sie die TEMP-Taste (▼ oder ▲), um die gewünschte Ausschaltzeit einzustellen.
    - 3.6 Nach dem Drücken der Taste dauert es 0,5 Sekunden, bis das Signal der Fernbedienung an den Signalempfänger des Innengeräts übertragen wird. Nach 2 Sekunden wird die eingestellte Temperatur auf der Digitalanzeige eingeblendet.

## HINWEIS

1. Wenn die programmierten Zeiteinstellungen gelöscht wurden, müssen Sie die RESET-Taste drücken.
2. Die eingestellten Zeiten sind relativ, d.h. sie gelten in Bezug auf die aktuelle Uhrzeit.

## Warnhinweise

1. Vergewissern Sie sich, dass der Signalweg zwischen Fernbedienung und Signalempfänger des Innengeräts nicht durch Gegenstände blockiert wird.
2. Achten Sie darauf, dass keine Flüssigkeit in die Fernbedienung eintritt.
3. Schützen Sie die Fernbedienung vor zu starker Hitze und Wärmestrahlung.
4. Der Signalempfänger des Innengeräts nicht der direkten Sonnenstrahlung ausgesetzt sein. Andernfalls ist der korrekte Betrieb der Klimaanlage nicht gewährleistet.
5. Setzen Sie die Fernbedienung nicht dem Einfluss elektromagnetischer Felder anderer Haushaltsgeräte aus oder setzen Sie sich mit Ihrem zuständigen Vertriebshändler in Verbindung, falls die elektromagnetische Strahlung nicht verhindert werden kann.

## WARTUNG

### WARNHINWEIS

Ziehen Sie die Klimaanlage vom Netz ab, bevor Sie mit der Reinigung beginnen.

### Reinigung des Innengeräts und der Fernbedienung

#### VORSICHTSMASSNAHMEN

- Wischen Sie das Innengerät und die Fernbedienung mit einem trockenen Tuch ab. Bei starken Verschmutzungen des Innengeräts können Sie das Tuch mit etwas kaltem Wasser befeuchten. Wischen Sie jedoch die Fernbedienung nie feucht ab!
- Verwenden Sie keine chemisch vorbehandelten Reinigungstücher oder lassen Sie diese zumindest nicht längere Zeit auf dem Gerät ruhen, da andernfalls die Gerätefläche beschädigt oder verfärbt werden kann.
- Das Gerät darf nicht mit Benzin, Lösungsmitteln, Reinigungspulver oder anderen Reinigungslösungen gesäubert werden, da andernfalls die Kunststoffflächen beschädigt oder verformt werden können.

Beachten Sie folgende Anweisungen für den Fall, dass die Klimaanlage mindestens 1 Monat lang nicht genutzt wird:

- (1) Lassen Sie den Lüfter etwa den einen halben Tag lang laufen, damit das Geräteinnere gut getrocknet wird.
- (2) Schalten Sie danach die Anlage aus und ziehen Sie sie vom Netz ab.
- (3) Entfernen Sie die Batterien aus der Fernbedienung.

### Maßnahmen vor Inbetriebnahme

#### VORSICHTSMASSNAHMEN

- Prüfen Sie die Elektrokabel auf Schäden und vergewissern Sie sich, dass die Kabel ans Netz angeschlossen sind.
- Prüfen Sie, ob der Luftfilter korrekt installiert ist. (Manche Klimaanlagen arbeiten ohne Luftfilter.)
- Vergewissern Sie sich, dass der Lufteinlass und der Luftauslass nicht blockiert oder verstopft sind.

Ziehen Sie die Klimaanlage vom Netz ab, bevor Sie mit den Reinigungsarbeiten beginnen.

### Reinigung des Luftfilters

- Der Luftfilter verhindert das Eintreten von Staub- und Schmutzpartikeln. Er muss in regelmäßigen Abständen gereinigt werden, da andernfalls die Leistungsfähigkeit der Anlage drastisch beeinträchtigt wird. Bei kontinuierlicher Nutzung der Klimaanlage muss der Filter aller zwei Wochen gereinigt werden.
- Wurde die Klimaanlage an einem Ort mit staubhaltiger Luft installiert, muss der Filter häufiger gereinigt werden.
- Wenn bei starker Staubverschmutzung keine Reinigung mehr möglich ist, muss der Filter ausgewechselt werden. (Ersatzfilter sind optional erhältlich.)



### REINIGUNG DES LUFTFILTERS

1. Öffnen Sie das Lufteinlassgitter.  
Drücken Sie den Gitterschalter in die Mitte und ziehen Sie das Gitter nach unten heraus.
2. Entfernen Sie den Luftfilter (s. Abbildung).  
Öffnen Sie das Lufteinlassgitter nach unten in einem Winkel von ca. 30°, und ziehen Sie den Luftfilter in Pfeilrichtung heraus.

3. Reinigen Sie den Filter mit einem Staubsauger oder unter klarem Wasser. Bei starker Verschmutzung kann der Filter mit einer weichen Bürste und einem mildem Reinigungsmittel bearbeitet werden. Anschließend muss der Filter zum Trocknen an einem kühlen Ort aufgehängt werden.

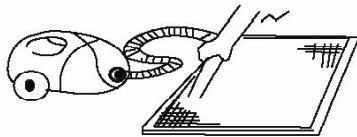

**Abb. 1**

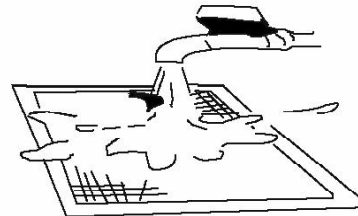

**Abb. 2**

- Wenn Sie den Filter mit einem Staubsauger reinigen, muss die Innenseite nach außen gewendet werden. (Siehe Abb. 1)
- Gleiches gilt, wenn der Filter unter klarem Wasser abgespült wird. (Siehe Abb. 2)

**Achtung:** Lassen Sie den Filter nicht an der Sonne oder in der Nähe von offenem Feuer trocken.

4. Setzen Sie den Filter wieder in das Gerät ein.
5. Setzen Sie die Filterklappe ein. (Siehe hierzu Schritt 1 und 2, nur in umgekehrter Reihenfolge.) Schließen Sie danach die Kabel des Schaltkastens an die entsprechenden Anschlüsse des Hauptgeräts an.



## FEHLER UND FEHLERURSACHEN

Prüfen Sie die folgenden Punkte, bevor Sie sich mit dem Reparatur- oder Wartungsdienst in Verbindung setzen.

### Prüfung

#### Das Gerät ist nicht betriebsbereit.

- Die Sicherung ist durchgebrannt oder der Trennschalter wurde betätigt.
- Die Batterien der Fernbedienung müssen ausgetauscht werden.
- Die Zeitschaltung ist aktiviert.

#### Ungenügende Heiz- oder Kühlleistung

- Lufterlass oder Luftauslass sind blockiert.
- Es sind Türen oder Fenster geöffnet.
- Der Luftfilter ist verstaubt und muss gereinigt werden.
- Das Lüftungsgitter ist nicht korrekt eingestellt.
- Der Lüfter läuft auf einer zu niedrigen Stufe.
- Die Temperatur ist zu hoch oder zu niedrig eingestellt.

### Bei den folgenden Erscheinungen handelt es sich nicht um Gerätefehler, sondern um normale Betriebserscheinungen

#### Geruchsbildung

Die Klimaanlage sondert unangenehme Gerüche ab.

- Der Eigengeruch von Wänden, Teppichen, Möbeln, Stoffen oder Pelzen kommt stärker zur Geltung. Das Außengerät sondert Dämpfe ab.

### VORSICHTSMASSNAHMEN

Bei folgenden Erscheinungen ist die Klimaanlage unverzüglich auszuschalten und vom Netz abzuziehen. Ferner ist der zuständige Vertriebshändler zu verständigen.

- Die Betriebsanzeige oder eine andere Anzeige blinkt mehrmals hintereinander auf (5 mal pro Sekunde) und das Problem kann nicht durch Ein- und Ausschalten der Anlage behoben werden.
- Die Anlage schaltet nicht korrekt.
- Die Sicherung brennt häufig durch oder der Trennschalter springt häufig zurück.
- Es sind Fremdkörper oder Wasser in das Gerät eingetreten.
- Sonstige ungewöhnliche Erscheinungen.

## FEHLER UND FEHLERURSACHEN (FERNBEDIENUNG)

Prüfen Sie die folgenden Punkte, bevor Sie sich mit dem Reparatur- oder Wartungsdienst in Verbindung setzen.

<b>Es können keine Änderungen eingestellt werden.</b>		
<b>Fehler</b>	<b>Fehler</b>	<b>Fehler</b>
Die Lüftergeschwindigkeit kann nicht geändert werden.	<ul style="list-style-type: none"> <li>• Prüfen Sie, ob als Betriebsmodus "AUTO" angezeigt wird.</li> </ul>	Im Automatikbetrieb wird die Lüftergeschwindigkeit automatisch geregelt.
	<ul style="list-style-type: none"> <li>• Prüfen Sie, ob als Betriebsmodus "DRY" angezeigt wird.</li> </ul>	Im Trocknungsmodus wird die Lüftergeschwindigkeit automatisch geregelt. Die Lüftergeschwindigkeit kann nur in den Betriebsmodi "COOL" (Kühlung), "HEAT" (Heizung) und and "FAN ONLY" (exklusive Lüftung) eingestellt werden.

<b>Die Übertragungsanzeige "▲" leuchtet nicht auf.</b>		
<b>Fehler</b>	<b>Ursachen</b>	<b>Begründung und Fehlerbehebung</b>
Das Signal der Fernbedienung wird nicht übertragen, obwohl die ON/OFF-Taste gedrückt wurde.	<ul style="list-style-type: none"> <li>• Unter Umständen müssen die Batterien der Fernbedienung ausgetauscht werden.</li> </ul>	<ul style="list-style-type: none"> <li>• Wenn die Batterien leer sind, kann das Signal nicht übertragen werden.</li> </ul>

<b>Es erscheint keine Anzeige.</b>		
<b>Fehler</b>	<b>Ursachen</b>	<b>Begründung</b>
Die TEMP-Anzeige leuchtet niemals auf.	<ul style="list-style-type: none"> <li>• Prüfen Sie, ob als Betriebsmodus "FAN ONLY" (exklusive Lüftung) angezeigt wird. <b>FAN ONLY</b></li> </ul>	In diesem Betriebsmodus kann keine Temperatureinstellung erfolgen.

<b>Die Anzeige erlischt.</b>		
<b>Fehler</b>	<b>Ursachen</b>	<b>Begründung</b>
Die Anzeige erlischt nach einer bestimmten Zeit.	<ul style="list-style-type: none"> <li>• Prüfen Sie, ob der Zeitschaltmodus beendet ist, wenn die Anzeige OFF TIMER erscheint.</li> </ul>	Bei Erreichen der programmierten Ausschaltzeit schaltet sich die Anlage aus.
Die Anzeige "ON TIMER" erlischt nach einer bestimmten Zeit.	<ul style="list-style-type: none"> <li>• Prüfen Sie, ob der Zeitschaltmodus aktiviert ist, wenn die Anzeige ON TIMER erscheint.</li> </ul>	Bei Erreichen der programmierten Einschaltzeit schaltet sich die Anlage automatisch ein und die Anzeige erlischt.

<b>Der Signalempfänger sendet kein akustisches Signal.</b>		
<b>Fehler</b>	<b>Ursachen</b>	<b>Behebung</b>
Der Signalempfänger sendet kein akustisches Signal, obwohl die ON/OFF-Taste gedrückt wurde.	<ul style="list-style-type: none"> <li>• Prüfen Sie, ob die Fernbedienung korrekt auf den Signalempfänger des Innengeräts ausgerichtet ist, wenn Sie die die ON/OFF-Taste drücken.</li> </ul>	Richten Sie die Fernbedienung korrekt auf den Signalempfänger des Innengeräts aus und drücken Sie zweimal hintereinander die ON/OFF-Taste.
Die Tastatur der Fernbedienung funktioniert nicht.		Drücken Sie die RESET-Taste.



**NEDERLANDS**

## INHOUD

<b>Beschrijving en functies.....</b>	<b>2</b>
<b>Toetsingen en voorzorgsmaatregelen.....</b>	<b>3</b>
<b>Afstandsbediening .....</b>	<b>5</b>
<b>Specificaties van de afstandsbediening.....</b>	<b>5</b>
<b>Kenmerken .....</b>	<b>5</b>
<b>Inleiding tot de functieknoppen van de afstandsbediening .....</b>	<b>5</b>
<b>Benaming en functies van de lampjes op de afstandsbediening .....</b>	<b>6</b>
<b>Gebruik van de afstandsbediening.....</b>	<b>7</b>
<b>Belangrijk .....</b>	<b>9</b>
<b>Onderhoud .....</b>	<b>10</b>
<b>Defecten en oorzaken .....</b>	<b>12</b>

## BESCHRIJVING EN FUNCTIES

Het apparaat bestaat uit een interne unit, een externe unit, een verbindingsleiding en een afstandsbediening.

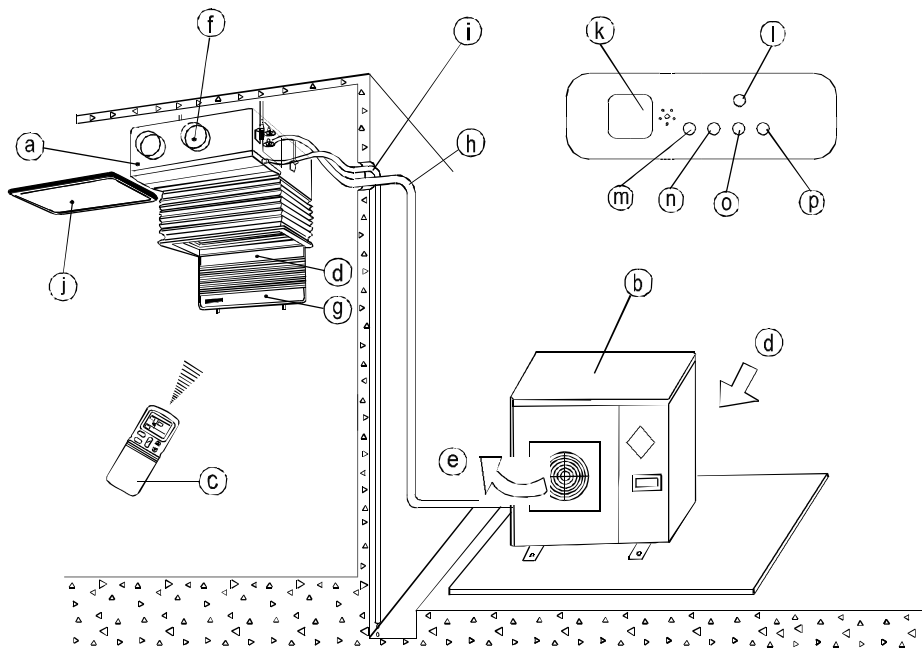

Deze afbeelding is gebaseerd op het model 24000 Btu/h; het aspect en de functies van de door u gekochte unit kunnen kleine verschillen vertonen.

### Onderdelen:

- |                                       |   |
|---------------------------------------|---|
| a) Interne unit                       | b) Externe unit   |
| c) Afstandsbediening                  | d) Luchtinlaat  |
| e) Luchtafvoer                        | f) Luchtafvoer  |
| g) Verticale ventilatieraampje        | h) Luchtinlaat  |
| i) Afvoerleiding                      | j) Luchtinlaat (met aan de binnenzijde een filter om stofdeeltjes vast te houden) |
| k) Ontvanger van het infraroodsignaal | l) Handmatige knop  |
| m) Controlelampje inbedrijfstelling   | n) Timer lampje   |
| o) Defrost lampje                     | p) Alarmanzeige   |

## HANDMATIGE BEDIENING

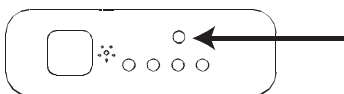

Met behulp van deze functie kan de unit tijdelijk worden gestart indien de afstandsbediening zoek is geraakt of de batterijen leeg zijn. Met behulp van de handmatige knop kunt u op het bedieningspaneel van de interne unit twee verschillende modaliteiten kiezen. Auto en Koeling verplicht. Wanneer u deze knop indrukt begint de airconditioner te werken in de volgorde: AUTO, verplichte KOELING, UIT en wederom AUTO.

1. AUTO (automatisch)  
Het lampje OPERATION begint te branden en de airconditioner functioneert in de modaliteit "automatisch" De afstandsbediening kan functioneren overeenkomstig het ontvangen signaal.

## TOETSINGEN EN VOORZORGSMATREGELEN

Lees de gebruikershandleiding aandachtig vóór u het apparaat in gebruik neemt en bestudeer de belangrijkste punten. Raadpleeg uw plaatselijke dealer in geval van twijfel.

De airconditioner is ontworpen om een aangename sfeer te scheppen. Hij is uitsluitend voor dit gebruik bestemd, overeenkomstig de handleiding.

### 1. Toetsingen alvorens in te schakelen.

- Check of de aarding is aangesloten en niet stuk is.
- Check of de luchtfilter correct is gemonteerd.
- Reinig de luchtfilter als u de unit gedurende een langere periode niet heeft gebruikt vóór u hem weer inschakelt. Bij doorlopend gebruik reinigt u de luchtfilter tenminste om de veertien dagen.

### 2. Veiligheidsmaatregelen

- Maak de interne unit en de afstandsbediening niet nat .
- Dit kan aanleiding geven tot elektrische schokken of brand.
- Plaats of gebruik geen ontvlambare gassen of vloeistoffen zoals lijm, verf of benzine dichtbij de airconditioner.
- Raak het ventilatielampje niet aan wanneer het apparaat in bedrijf is.
- U zou uw vingers kunnen verwonden of de bedieningsonderdelen ervan beschadigen.
- Als de zekering doorslaat vervangt u hem niet door een ongeschikte zekering of door een stukje draad.
- Het vervangen van een zekering met een messing of ijzeren draad kan uw airconditioner beschadigen of brand veroorzaken.
- Stop geen staafjes in de luchttoevoer of -uitlaat. Wanneer de ventilatorbladen met een grote snelheid draaien, is het gevaarlijk dat ze ergens tegen slaan.
- Verwijder de bedekking van de ventilator niet uit de externe unit.
- Het draaien met een grote snelheid in de open lucht is gevaarlijk
- Schakel het apparaat niet aan of uit met behulp van de stekker, gebruik hiertoe de knop ON/OFF van de afstandsbediening.
- Voorkom dat kinderen met de unit spelen.
- Probeer niet zelf de unit te repareren. Doe beroep op erkend technisch personeel.
- Haal de stekker uit het stopcontact vóór u het maaswerk van de filter en de behuizing van het apparaat schoonmaakt. Bij het reinigen of vervangen van het maaswerk van de filter of het schoonmaken van de behuizing van de machine met behulp van een droge doek is er doorgaans een dubbele bescherming voorzien tegen elektrische schokken; toch is het raadzaam voor een totale veiligheid van de gebruiker om de stroom uit te schakelen tijdens de routinematige onderhoudswerkzaamheden.

## Voorwaarden voor het in bedrijf stellen van de airconditioner

Laat voor een correct rendement de airconditioner functioneren overeenkomstig de volgende temperaturen en omstandigheden:

Koelen	Buitemtemperatuur Tussen 18 y 43 °C
	Kamertemperatuur meer dan 17 °C
	<b>LET OP</b> De relatieve vochtigheidsgraad dient lager te zijn dan 80 %. Boven deze waarde kan er condensatie optreden op de oppervlakte van het apparaat.
Werking in de modus verwarming (niet van toepassing op apparaten uitsluitend bestemd voor koeling)	Buitemtemperatuur tussen -7 y 24 °C
	Kamertemperatuur Minder dan 30 °C
Werking in de modus ontvochtigen	Buitemtemperatuur tussen 11 y 43 °C
	Kamertemperatuur tussen 17 y 32 °C

Indien u de airconditioner gebruikt buiten de bovengenoemde marges kunnen er beveiligingsfuncties in werking treden.

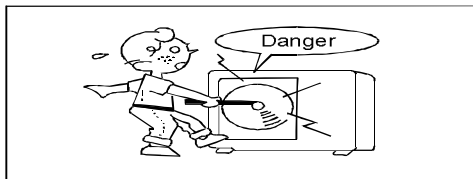

**⚠ LET OP**

Probeer niet zelf dit apparaat te monteren. Deze unit dient te worden geïnstalleerd door een deskundige.

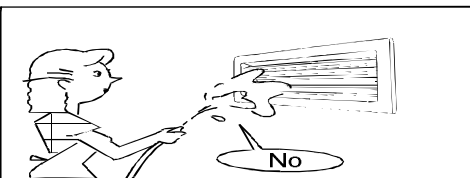

**⚠ GEVAAR**

Probeer niet zelf dit apparaat te repareren. Deze unit bevat geen onderdelen die door de gebruiker gecheckt kunnen worden. Indien u het deksel opent of verwijdert stelt u zich aan een gevaarlijke spanning bloot. Het uitschakelen van de elektrische stroom doet het risico op elektrische schokken niet geheel verdwijnen.

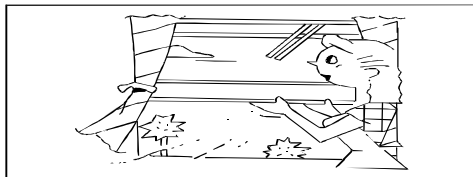

**⚠ GEVAAR**

Plaats nooit uw handen of enig voorwerp voor de luchtafvoer van de interne of externe units. Deze units zijn voorzien van een ventilator die met een grote snelheid draait. Indien u een draaiende ventilator aanraakt kunt u zich ernstig verwonden.

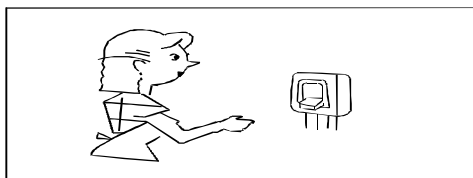

**⚠ GEVAAR**

Laat geen water of vloeistoffen vallen op de unit teneinde het gevaar op elektrische schokken te voorkomen.

**⚠ OPGELET**

Ventileer regelmatig terwijl de airconditioner in werking is, in het bijzonder wanneer er een huishoudelijk apparaat in de kamer is dat werkt op gas. Zoniet bestaat er gevaar op zuurstoftekort.

**⚠ OPGELET**

Teneinde elektrische schokken te voorkomen zet u de schakelaar op uit of trekt u de stekker uit het stopcontact vóór u met een routinematige schoonmaak- of onderhoudsbeurt begint. Volg de schoonmaakinstructies van de gebruikershandleiding.

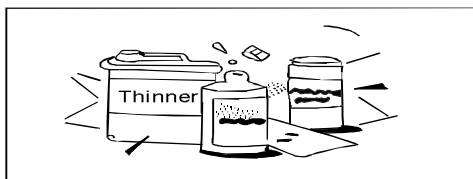

**⚠ OPGELET**

Reinig de unit niet met behulp van schoonmaakvloeistoffen of sprays, gebruik alleen maar een droge, zachte doek. Besprenkel de unit bij het schoonmaken niet met water om elektrische schokken te voorkomen.

**⚠ LET OP**

Gebruik geen caustische ontstoppers. Onderdelen zouden hierdoor beschadigd kunnen raken (waterafvoerbak, serpentijn van de warmteafvoerbuï, etc.)

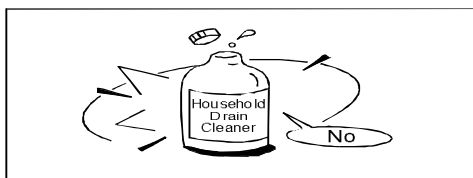

**⚠ OPMERKING**

Voor een optimaal rendement, laat u de unit draaien binnen de temperatuur- en vochtigheidsmarges zoals beschreven in de gebruikershandleiding. Buiten deze marges werkt het apparaat niet optimaal en wordt er condensatiewater gevormd.

## AFSTANDSBEDIENING

### Specificaties van de afstandsbediening

Normale spanning	3,0 V (droge alkalinebatterijen LR03 X 2)
Minimale spanning van de CVE signaalzender	2,0 V
Draagwijdte van het signaal	8 m (bij een spanning van 3,0 is de draagwijdte 11 m)
Gesteldheid van de omgeving	-5 °C ~ 60 °C

### Kenmerken

1. Werkingsmodaliteiten COOL, HEAT, DRY, FAN en AUTO [KOELEN, VERWARMEN, ONTVOCHTIGEN, VENTILEREN EN AUTOMATISCH].
2. Functie van de 24-uurknop
3. Temperatuurmarges binnen: 17 °C ~ 30 °C
4. LCD (LCD-scherm voor alle functies)

### Inleiding tot de functieknoppen van de afstandsbediening

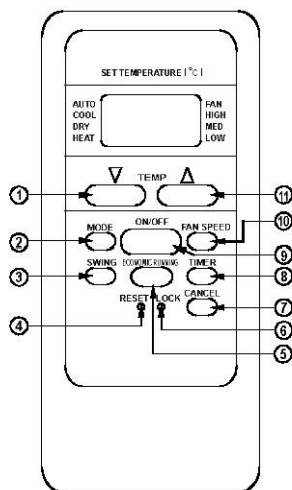

Figuur 1

Set temperature °C	Geselecteerde temperatuur °C
AUTO	(automatisch)
COOL	(koud)
DRY	(drogen)
HEAT	(warmte)
FAN	(ventilator)
HIGH	(hoog)
MED	(midden)
LOW	(laag)
▼ TEMP. ▲	▼ temperatuur ▲
MODE	(modus)
ON/OFF	(in- / uitschakelen)
FAN SPEED	(ventilatorsnelheid)
SWING	(schommeling)
ECONOMIC RUNNING	knop (spaarzaam draaien):
TIMER	(tijdschakelaar)
RESET	(terugstellen)
LOCK	(blokkeren)
CANCEL	(ongedaan maken)

1. **TEMP knop ▼**: Druk op deze knop om de geselecteerde kamertemperatuur te doen dalen of om de tijdschakelaar in te stellen tegen de zin van de wijzers van een uurwerk in.
2. **MODE selectieknop**: Telkens wanneer u op deze knop drukt veranderen de diverse modaliteiten van volgorde AUTO COOL DRY HEAT FAN (automatisch, koud, drogen, warmte, ventilatie), zoals is aangegeven op de volgende figuur:

→ AUTO → COOL → DRY → HEAT → FAN →

**⚠ OPMERKING:** HEAT uitsluitend bij modellen voorzien van een hittepomp.



3. **SWING knop:** Met behulp van deze knop wordt de oscillatiehoek van de deflector ingesteld.
4. **RESET knop:** De RESET knop annuleert alle geselecteerde waarden en stelt de unit weer in als in de fabriek.
5. **ECONOMIC RUNNING knop** Deze knop stelt de functie energiebesparing in.
6. **LOCK knop:** Deze knop blokkeert alle geselecteerde waarden; druk er nogmaals op om het blokkeren te annuleren.
7. **CANCEL knop** Om de ingestelde waarden te annuleren.
8. **Timer knop** Met deze knop wordt hen inschakelen (ON) en uitschakelen (OFF) van de unit ingesteld.
9. **ON/OFF knop:** Druk op deze knop om de unit in te schakelen en druk er nogmaals op om het apparaat af te zetten.
10. **FAN SPEED knop:** Met behulp van deze knop wordt de ventilatorsnelheid ingesteld overeenkomstig de volgorde AUTO LOW MED HIGH (automatisch, laag, midden, hoog) en wederom vanaf het begin.
11. **TEMP knop** Druk op de knop om de geselecteerde kamertemperatuur te verhogen, of om de programmaknop in te stellen in de zin van de wijzers van een uurwerk.

**⚠️ OPMERKING:** *VENTILATION knop (ventilatie) druk op deze knop om de ventilatiemodaliteit in te stellen; telkens wanneer u deze knop indrukt zal de ventilatie veranderen overeenkomstig de volgende reeks*

→ Continuous → Auto → Off –

(onafgebroken → automatisch → uit)

*De functie Ventilatie is optioneel en is slechts aanwezig in apparaten van de reeks Fresh Star.*

## Benaming en functies van de lampjes op de afstandsbediening

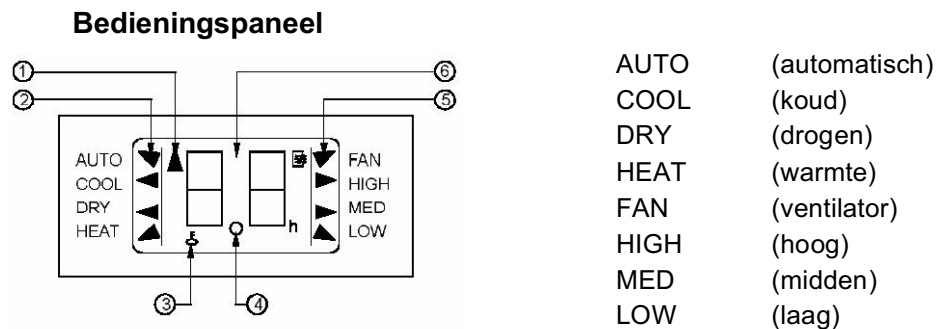

Figuur 2

1. Transmissiecontrolelampje: Dit lampje flinkt éénmaal op wanneer de afstandsbediening een signaal naar de interne unit zendt.
2. Moduscontrolelampje Duid de huidige werkingsmodaliteit aan: AUTO, COOL, DRY of HEAT.
3. Blokkeringlampje, uitsluitend voor apparaten met hittepomp Wanneer LOCK is ingedrukt, duwt u er nogmaals op om deze instructie te annuleren.
4. Tijdschakelaarscherm Op dit gedeelte van het scherm staan de geselecteerde waarden van de tijdschakelaar weergegeven. Indien alleen de begintijd is ingesteld, zal TIMER ON verschijnen; indien de eindtijd is ingesteld, zal TIMER OFF verschijnen; en indien beide tijden zijn ingesteld TIMER ON OFF
5. FAN-controlelampje Als u op FAN drukt gaat het controlelampje branden.
6. Digitaal symbool Hier verschijnt de ingestelde temperatuur en indien de unit geprogrammeerd is worden de voor ON en OFF geselecteerde waarden weergegeven.

**⚠️ OPMERKING:** *Op figuur 2 zijn alle symbolen op het scherm weergegeven ten behoeve van de duidelijkheid, maar in de werkelijkheid verschijnen slechts de elementen van de desbetreffende functie.*

## Gebruik van de afstandsbediening

### **Vervangen van de batterijen**

De afstandsbediening functioneert op twee droge alkalinebatterijen (LR03X2).

1. Wanneer u de afstandsbediening voor de eerste maal gebruikt, opent u het deksel van de batterijhouder en plaatst er twee nieuwe batterijen in overeenkomstig de polariteit (+ en -) die erop is aangegeven.
2. Herhaal dezelfde handeling om de lege batterijen te vervangen.

### **OPMERKING**

1. *Bij het vervangen van de batterijen neemt u geen gebruikte batterijen of batterijen van een ander type. De afstandsbediening zou niet correct functioneren.*
2. *Indien u de afstandsbediening een aantal weken niet gaat gebruiken, haalt u de batterijen eruit. Zo voorkomt u dat toestel beschadigd wordt tengevolge van het lekken van de batterijvloeistof.*
3. De gemiddelde levensduur van de batterijen is onder normale omstandigheden ongeveer 6 maanden.
4. *Vervang de batterijen wanneer u een fluittoon hoort als respons van de interne unit of wanneer het transmissielampje op de afstandsbediening zelf niet meer brandt.*

### **AUTOMATISCHE WERKING**

Als de airconditioner klaar is om te functioneren sluit u het apparaat aan op de elektrische stroom en het OPERATION controlelampje zal gaan branden

1. Gebruik de knop voor modaliteitkeuze en selecteer AUTO.
2. Druk op de TEMP knop om de gewenste temperatuur in normale omstandigheden in te stellen. De meest comfortabele waarden liggen tussen de 21°C en 28° C.
3. Druk op de ON/OFF knop om de airconditioner aan te zetten. Het lampje op het paneel van de interne unit dat aangeeft dat het apparaat in werking is licht op. De werkingsmodaliteit AUTO FAN SPEED (automatische snelheid van de ventilator) wordt automatisch ingesteld en er verschijnen geen symbolen op het scherm van de afstandsbediening.
4. Druk nogmaals op de ON/OFF knop om het apparaat af te zetten.

### **OPMERKING**

1. *Wanneer de modaliteit AUTO is ingesteld maakt de airconditioner een logische keuze uit COOL, FAN, HEAT of DRY bij apparaten met uitsluitend koeling, naargelang het verschil tussen de reële en de gewenste kamertemperatuur.*
2. *Indien AUTO niet comfortabel is kunt u handmatig de gewenste modus instellen.*

### **Draaien in de modaliteiten koelen, verwarmen of alleen ventilator**

1. Druk op MODE, selecteer COOL, HEAT (niet bij de apparaten die uitsluitend koelen) of FAN ONLY.
2. Druk op de TEMP knop om de gewenste temperatuur in te stellen. bij koeling zijn de meest comfortabele waarden 21° C of meer, en bij verwarming 28°C of minder.
3. Activeer FAN SPEED om de ventilatorsnelheid aan te passen aan de waarden auto, hoog, midden of laag.
4. Druk op de ON/OFF knop; er gaat een lampje branden en de airconditioner treedt in werking in de geselecteerde modus. Druk nogmaals op ON/OFF om de unit uit te schakelen.

### **OPMERKING**

*Bij de FAN ONLY modaliteit kan de temperatuur niet worden gecontroleerd. Derhalve dient u uitsluitend stappen 1,3 en 4 uitvoeren.*

### **Ontvochtiging**

1. Druk op de MODE knop om DRY te selecteren.
2. Druk op de TEMP knop om tussen 21°C en 28°C de gewenste temperatuur in te stellen.
3. Druk op de ON/OFF knop; het lampje dat aangeeft dat het apparaat in werking is licht op en de airconditioner start in de modus ontvochtiging. Druk nogmaals op de ON/OFF knop om het apparaat af te zetten.

### **OPMERKING**

*In de modus ontvochtigen draait de airconditioner automatisch naargelang het verschil tussen de geselecteerde en de kamertemperatuur, veelal zonder op COOL of FAN te zijn ingesteld.*

### **Functioneren met tijdschakelaar**

Druk op de knop TIMER om de begin- en eindtijd in te stellen

#### **1. Om uitsluitend de begintijd in te stellen.**

- 1.1 Druk op CANCEL om in voorkomend geval de vooraf geselecteerde waarden te annuleren.
- 1.2 Druk op TIMER, op de afstandsbediening zal TIMER verschijnen terwijl op het bedieningspaneel het signaal "h" kan worden afgelezen. Nu kunt u de begintijd programmeren.
- 1.3 Druk op de TEMP knop (▼ o ▲) om de begintijd in te stellen.
- 1.4 0,5 Seconden nadat de tijdschakelaar is ingesteld verzendt de afstandsbediening het signaal naar de airconditioner en na 2 seconden verschijnt de nieuwe temperatuur op het digitale gedeelte van het scherm.

#### **2. Om uitsluitend de eindtijd in te stellen.**

- 2.1 Druk op CANCEL om in voorkomend geval de vooraf geselecteerde waarden te annuleren.
- 2.2 Druk op TIMER, op de afstandsbediening zal de laatste begintijd verschijnen terwijl op het bedieningspaneel het signaal "h" kan worden afgelezen. Nu kunt u opnieuw de eindtijd programmeren (TIMER OFF).
- 2.3 Druk op de TEMP knop om de keuze TIMER ON te annuleren, op het digitale gedeelte van het scherm verschijnt "00".
- 2.4 Druk op de TIMER knop: op de afstandsbediening zal de laatst ingestelde eindtijd verschijnen terwijl op de het bedieningspaneel het signaal "h" kan worden afgelezen: nu kan de eindtijd worden aangepast.
- 2.5 Druk nogmaals op TEMP (▼ of ▲) teneinde de eindtijd in te stellen.
- 2.6 0,5 Seconden nadat de tijdschakelaar is ingesteld verzendt de afstandsbediening het signaal naar de airconditioner. Na nog 2 seconden, verschijnt de nieuwe temperatuur op het digitale gedeelte van het scherm.

#### **3. Om de begin- en eindtijd in te stellen.**

- 3.1 Druk op CANCEL om in voorkomend geval de vooraf geselecteerde waarden te annuleren.
- 3.2 Druk op de TIMER knop: op de afstandsbediening zal de laatst ingestelde begintijd verschijnen terwijl op de het bedieningspaneel het signaal "h" kan worden afgelezen: nu kan de begintijd worden aangepast.
- 3.3 Druk op de TEMP knop (▼ o ▲) om de begintijd in te stellen.
- 3.4 Druk op TIMER, op de afstandsbediening zal de laatste eindtijd verschijnen terwijl op het bedieningspaneel het signaal "h" kan worden afgelezen. Nu kan de eindtijd opnieuw worden ingesteld.
- 3.5 Druk nogmaals op TEMP (▼ of ▲) teneinde de eindtijd in te stellen.
- 3.6 0,5 Seconden nadat de tijdschakelaar is ingesteld verzendt de afstandsbediening het signaal naar de airconditioner en na 2 seconden verschijnt de nieuwe temperatuur op het digitale gedeelte van het scherm.

### **OPMERKING**

1. *Herstart de tijdschakelaar nadat de vorige instellingen zijn gewist. De ingestelde tijd is altijd relatief en moet berekend worden vanaf het huidige moment.*

<b>Belangrijk</b>
-------------------

1. Zorg ervoor dat er zich geen voorwerpen bevinden tussen de afstandsbediening en de ontvanger op de interne unit, anders werkt de airconditioner niet optimaal.
2. Zorg ervoor dat er geen vloeistoffen in de afstandsbediening terecht komen.
3. Houd de afstandsbediening ver verwijderd van plaatsen met hoge temperaturen en thermische straling.
4. De ontvanger van de interne unit mag niet rechtstreeks aan zonlicht worden blootgesteld.
5. Anders werkt het apparaat niet optimaal. Indien andere huishoudelijke apparaten elektromagnetische storingen veroorzaken, dient u deze te verwijderen of de dealer te raadplegen.

## ONDERHOUD

### OPGELET

Zorg ervoor dat de stekker uit het stopcontact is vóór u de airconditioner schoonmaakt.

### Schoonmaken van de interne unit en van de afstandsbediening

#### BELANGRIJK

- Maak de interne unit en de afstandsbediening schoon met een droge doek. Indien de interne unit erg vervuild is kunt u het doek met koud water bevochtigen. Gebruik nooit een vochtige doek voor de afstandsbediening.
- Gebruik geen doeken behandeld met chemische stoffen en laat deze niet gedurende een langere tijd op de unit liggen, dit zou de afwerking van de buitenzijde kunnen beschadigen.
- Gebruik geen benzine, oplosmiddel, polijstpoeder of gelijkaardige producten om het apparaat te reinigen. Deze kunnen de plastic oppervlakken doen barsten of vervormen.

Indien u de unit gedurende een maand lang niet gebruikt

(1) laat u de ventilator gedurende een halve dag draaien om de binnenzijde van de unit te drogen.

(2) Schakel de unit uit en haal de stekker uit het stopcontact.

(3) Haal de batterijen uit de afstandsbediening.

### Toetsingen alvorens in te schakelen.

#### BELANGRIJK

- Controleer of de kabels aangesloten en niet beschadigd zijn.
- Controleer of de luchtfilter is geïnstalleerd. (Sommige airconditioners zijn niet met een luchtfilter uitgerust.)
- Check of de luchttoevoer- of -uitlaat van de externe unit niet is belemmerd.

Zorg ervoor dat de stekker uit het stopcontact is vóór u de airconditioner schoonmaakt.

### Schoonmaken van de luchtfilter

- De luchtfilter voorkomt dat er stofdeeltjes en onzuiverheden in de unit terecht komen. Verstopping kan het rendement van de airconditioner aanzienlijk verminderen. Derhalve moet hij om de veertien dagen worden schoongemaakt, indien de unit gedurende een langere tijd doorlopend in gebruik is.
- Op stoffige plaatsen moet de filter nog vaker worden schoongemaakt.
- Indien het opeengehoopte stof moeilijk te verwijderen is, vervangt u de filter (de filter is een optionele accessoire)

**REINIGING VAN DE LUCHTFILTER**

1. Open het rooster van de luchtinlaat.  
Duw de knop van het rooster naar het centrum en trek het naar beneden.
2. Haal de luchtfilter uit het apparaat (raadpleeg de bijgevoegde figuur).  
Open het rooster van de luchtinlaat naar beneden toe tot in een hoek van ongeveer 30° en haal de filter eruit in de richting van de pijl.

3. Maak hem schoon (hiertoe kunt u water of een stofzuiger gebruiken). Indien de opeenhoping van stof groot is kunt u een zachte borstel en een zacht reinigingsmiddel gebruiken en de filter daarna op een koele plaats laten drogen.

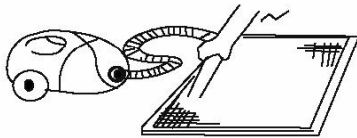

Figuur 1

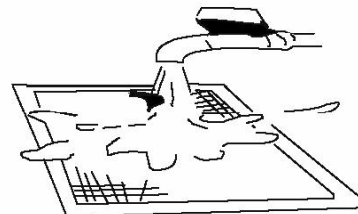

Figuur 2

- Indien u een stofzuiger gebruikt moet de zijde van de luchtinlaat naar boven toe zijn gericht. (Zie figuur 1)
- Indien u water gebruikt moet de zijde van de luchtinlaat naar beneden toe zijn gericht. (Zie figuur 2)

**Belangrijk:** droog de luchtfilter niet door hem aan de zon of aan het vuur bloot te stellen.

4. Monteer opnieuw de filter.
5. Monteer en sluit het rooster van de luchtinlaat, door stappen 1 en 2 in omgekeerde volgorde uit te voeren en sluit de draden van de controledoos aan op de desbetreffende poolklemmen van het hoofdelement.

## DEFECTEN EN OORZAKEN

Check de volgende punten vóór u de technische dienst belt.

### Check opnieuw

#### De unit functioneert niet

- De zekering van de voedingsstroom is gesmolten of de stroomonderbreker is afgesprongen.
- De batterijen van de afstandsbediening zijn leeg .
- De tijdschakelaar is ingeschakeld

#### De unit verwarmt of koelt niet goed.

- De luchttoevoer of -uitlaat is belemmerd bij de externe unit
- Deuren of ramen staan open
- De luchtfilter is overmatig bestoft
- Het ventilatieraampje is niet in de correcte stand ingesteld.
- De snelheid van de ventilator is uitermate laag.
- De geselecteerde temperatuur is uitermate hoog of laag.

### Deze toestanden zijn geen defecten

#### De lucht in de kamer ruikt vies.

Er komt een vieze lucht uit de airconditioner.

- De geuren zijn afkomstig van de muur, de vaste vloerbedekking, de meubels, de gordijnen etc. In de externe unit ontstaat een witte waterdamp of gekoelde lucht.

### BELANGRIJK

Indien er zich één van de hierna beschreven storingen voordoet, dient u meteen de airconditioner uit te schakelen, de stekker uit het stopcontact te halen en uw dealer te bellen.

- De controlelampjes beginnen snel te flikkeren (vijf maal per seconde) en het flikkeren stopt niet nadat de stroomtoevoer eerst wordt uitgeschakeld en daarna weer hersteld.
- Het opstarten en stopzetten verloopt niet correct.
- De zekering is verbrand of de stroomonderbreker springt herhaaldelijk af.
- Er is water of een vreemde stof in de airconditioner terecht gekomen.
- U constateert een andere ongebruikelijke toestand.

## DEFECTEN EN OORZAKEN (AFSTANDBEDIENING)

Check de volgende punten vóór u de technische dienst belt.

De geselecteerde waarden kunnen niet gewijzigd worden		
Aanwijzingen	Toetsingen	Oorzaak en oplossing
De ventilatorsnelheid kan niet gewijzigd worden.	<ul style="list-style-type: none"> <li>• Check op het paneel of de unit op "AUTO" is ingesteld</li> </ul>	Wanneer de unit op AUTO is ingesteld, selecteert de airconditioner automatisch de ventilatorsnelheid.
	<ul style="list-style-type: none"> <li>• Check op het paneel of de unit op "DRY" is ingesteld</li> </ul>	Wanneer de unit op ontvochtigen is ingesteld, selecteert de airconditioner automatisch de ventilatorsnelheid. De ventilatorsnelheid kan worden ingesteld bij koeling, verwarming en alleen ventilator.

Het transmissielampje "▲" brandt nooit		
Aanwijzingen	Toetsingen	Oorzaak en oplossing
Het signaal van de afstandsbediening wordt niet overgebracht wanneer op de ON/OFF knop wordt gedrukt.	<ul style="list-style-type: none"> <li>• Check of de batterijen van de afstandsbediening leeg zijn.</li> </ul>	<ul style="list-style-type: none"> <li>• Het signaal van de afstandsbediening wordt niet overgebracht om dat de stroom is uitgeschakeld.</li> </ul>

Het paneellampje brandt nooit.		
Aanwijzingen	Toetsingen	Oorzaak
Het TEMP lampje brandt niet.	<ul style="list-style-type: none"> <li>• Check op het paneel of de unit op "FAN ONLY" is ingesteld</li> </ul> <p style="text-align: center;"><b>FAN ONLY</b></p>	Wanneer de modus alleen ventilator is ingesteld kan de temperatuur niet worden gewijzigd.

Het paneel dooft uit		
Aanwijzingen	Toetsingen	Oorzaak
Na enige tijd verdwijnt het paneellampje.	<ul style="list-style-type: none"> <li>• Check of de werking van de tijdschakelaar is beëindigd wanneer OFF TIMER op het paneel verschijnt.</li> </ul>	De unit stop omdat de ingestelde tijd is verstreken.
De ON TIMER lampjes doven na een bepaalde tijd.	<ul style="list-style-type: none"> <li>• Check of de werking van de tijdschakelaar begonnen is wanneer ONT TIMER op het paneel verschijnt.</li> </ul>	Wanneer de tijd is aangebroken waarop de unit moet starten, zal dit automatisch gebeuren en zal het desbetreffende lampje automatisch doven.

Er klinkt geen ontvangsignaal		
Aanwijzingen	Toetsingen	Oplossing
Het geluidsignaal van de interne unit klinkt niet wanneer de ON/OFF knop wordt ingedrukt.	<ul style="list-style-type: none"> <li>• Zorg ervoor dat u het signaal van de zender van de afstandsbediening correct op de ontvanger van interne unit richt wanneer u op de ON/OFF knop drukt.</li> </ul>	Richt de zender van de afstandsbediening naar de ontvanger van de interne unit en druk tweemaal op ON/OFF
De knoppen van de afstandsbediening werken niet.		Druk op de RESET knop





**PORTUGUÊS**

## ÍNDICE

<b>Nomes das peças e funções.....</b>	<b>2</b>
<b>Atenção quanto ao funcionamento .....</b>	<b>3</b>
<b>Comando à distância .....</b>	<b>5</b>
<b>Especificações do Comando à Distância.....</b>	<b>5</b>
<b>Característica de Desempenho .....</b>	<b>5</b>
<b>Apresentação do Funções no Comando à Distância.....</b>	<b>5</b>
<b>Nomes e Funções dos indicadores no Comando à Distância .....</b>	<b>6</b>
<b>Utilização do Comando à Distância .....</b>	<b>7</b>
<b>Advertência .....</b>	<b>9</b>
<b>Manutenção .....</b>	<b>10</b>
<b>Problemas e causas .....</b>	<b>12</b>

## NOMES DAS PEÇAS E FUNÇÕES

Esta unidade consiste na unidade interior, na unidade exterior, no tubo de ligação e no comando à distância.

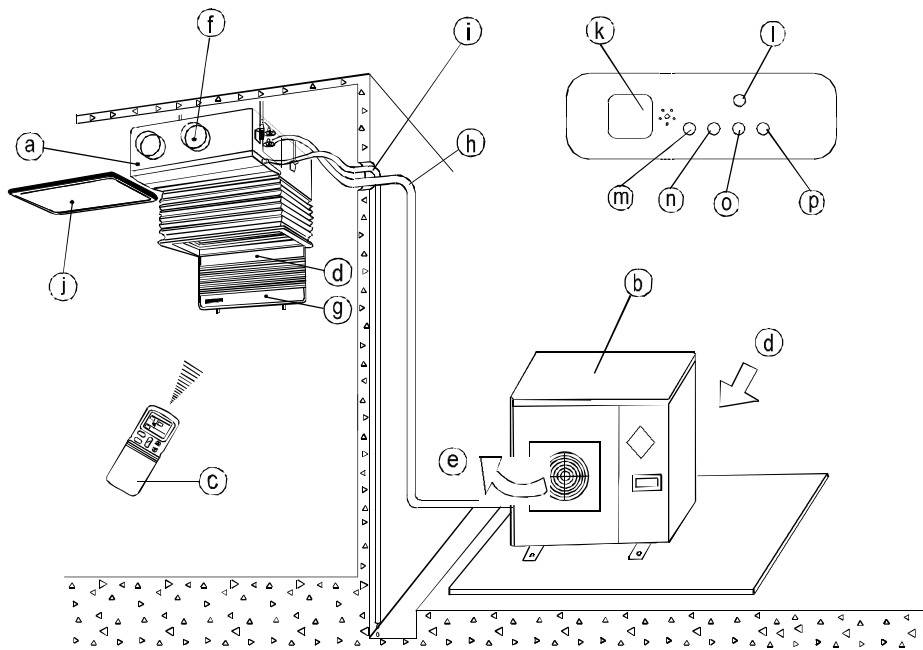

Esta imagem baseia-se no modelo 24000 Btu/h, por isso, o aspecto e o funcionamento podem ser ligeiramente diferentes da unidade que adquiriu.

### Nomes das Peças:

- |   |   |
|---|---|
| a) Unidade interior                     | b) Unidade exterior   |
| c) Comando à distância                  | d) Entrada do ar  |
| e) Saída                                | f) Saída do ar  |
| g) Deflector vertical                   | h) Tubo de ligação  |
| i) Mangueira de drenagem                | j) Entrada do ar (filtro do ar instalado no interior para evitar poeiras) |
| k) Receptor de sinal de infra-vermelhos | l) Botão manual   |
| m) Luz piloto de funcionamento          | n) Indicador do temporizador  |
| o) Indicador de descongelação           | p) Indicador de alarme  |

## FUNCIONAMENTO MANUAL

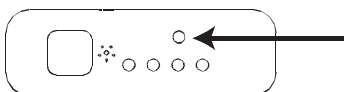

Esta função serve para colocar a unidade temporariamente em funcionamento no caso de ter extraviado o comando à distância ou no caso de as pilhas terem acabado. É possível seleccionar com o **BOTÃO MANUAL** no painel do visor da unidade interior dois modos: **AUTO (AUTOMÁTICO)** e **COOL (REFRIGERAÇÃO)** obrigatório. Assim que pressionar este botão, o ar condicionado começa a funcionar da seguinte forma: **AUTO, COOL obrigatório, OFF** e novamente **AUTO**.

### 1. AUTO (AUTOMÁTICO)

A luz **OPERATION** acende-se e o ar condicionado começa a funcionar no modo **AUTO**. O comando à distância pode funcionar de acordo com o sinal recebido.

## ATENÇÃO QUANTO AO FUNCIONAMENTO

Leia o livro do manual do proprietário atentamente antes de colocar em funcionamento e dominar os pontos principais. Por favor, consulte o concessionário local se tiver qualquer dificuldade.

O ar condicionado foi concebido para proporcionar ambientes confortáveis. Só se utiliza para o fim a que se destina de acordo com o livro do manual.

### 1. Verificações antes da colocação em funcionamento

- Verifique se o fio ligado à terra está quebrado ou desligado.
- Verifique se o filtro do ar está bem preso.
- Se a unidade não tiver sido utilizada durante um longo período de tempo, recomenda-se limpar o filtro do ar antes de usar a unidade. Para uma utilização contínua, limpe o filtro do ar pelo menos uma vez cada duas semanas.

### 2. Precaução de segurança

- Não deixe entrar humidade na unidade interior nem no comando à distância.
- Caso contrário, poderá causar choque eléctrico ou incêndio.
- Não use nem aplique gás ou líquido inflamável como fixador, tinta ou benzina perto do ar condicionado.
- Não toque no deflector quando este estiver a funcionar.
- Caso contrário, o seu dedo ficará preso ou as partes em movimento ficarão quebradas.
- Quando o fusível fundir, não o substitua por um fusível que não seja adequado ou por outro fio.
- Se o fusível for substituído por fio de latão ou de ferro, fará com que o ar condicionado fique danificado ou resultará em incêndio.
- Não insira qualquer ponta na saída ou na entrada.
- Quando a roda está a trabalhar a alta velocidade, é bastante perigoso se a ventoinha bater contra alguma coisa.
- Não retire a tampa da ventoinha da unidade exterior.
- Será perigoso se a ventoinha trabalhar a alta velocidade sem a tampa.
- Não ligue/desligue o ar condicionado através do interruptor de alimentação principal; controle o ar condicionado ligando ou desligando o botão no comando à distância.
- Não deixe que as crianças brinquem com as unidades.
- Não efectue trabalhos de assistência no ar condicionado você mesmo.
- Por favor, confie os trabalhos de assistência aos técnicos.
- Desligue a alimentação principal antes de limpar a rede do filtro e o corpo da máquina. Embora não provoque choque eléctrico quando substituir e limpar a rede do filtro, limpe o corpo da máquina com um pano seco normalmente, com dupla protecção contra choque eléctrico, para a total segurança dos utilizadores, e efectue a manutenção de rotina depois de desligar a alimentação.

### Condições de funcionamento do ar condicionado

Para um desempenho adequado, o ar condicionado deve funcionar sob as condições de temperatura seguintes:

Refrigeração	Temperatura exterior: 18 a 43° C
	Temperatura ambiente: acima de 17° C
	<b>CUIDADO</b> Humidade relativa ambiente inferior a 80%. Acima desta temperatura, pode formar-se condensação na superfície do ar condicionado.
Aquecimento (apenas no modelo sem refrigeração)	Temperatura exterior: -7 a 24° C
	Temperatura ambiente: abaixo de 30° C
Desumidificação	Temperatura exterior: 11 a 43° C
	Temperatura ambiente: 17 a 32° C

Se se utilizar o ar condicionado para além das condições acima, podem entrar em funcionamento as funções de protecção de segurança.

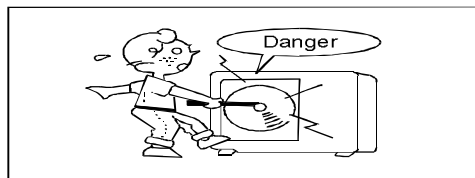

**⚠ CUIDADO**  
Não tente instalar a unidade você mesmo. Esta unidade exige a instalação por pessoas qualificadas.

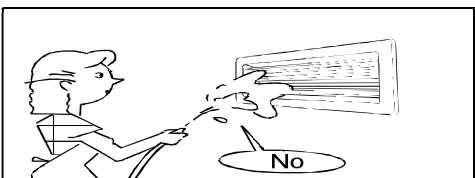

**⚠ PERIGO**  
Não tente efectuar trabalhos de assistência na unidade você mesmo. Esta unidade não tem componentes que possam ser reparadas pelo utilizador. Abrir ou remover a tampa expô-lo-á a tensão perigosa. Desligar a fonte de alimentação não evitará um potencial choque eléctrico.

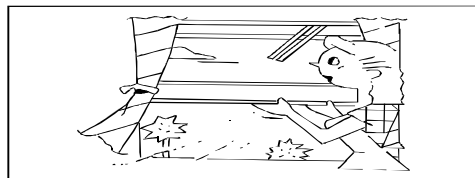

**⚠ PERIGO**  
Nunca coloque as mãos ou objectos na saída do ar das unidades interior e exterior. Estas unidades estão instaladas com uma ventoinha que funciona a alta velocidade. Tocar na ventoinha a trabalhar pode causar ferimentos graves.

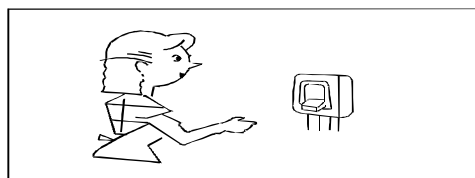

**⚠ PERIGO**  
Para evitar o risco de choque eléctrico grave, nunca borrife nem derrame água nem líquidos na unidade.

**⚠ ADVERTÊNCIA**  
Ventile a divisão regularmente enquanto o ar condicionado estiver a ser utilizado, especialmente se também estiver a funcionar um aparelho a gás nesta divisão. O incumprimento destas instruções pode resultar na perda de oxigénio na divisão.

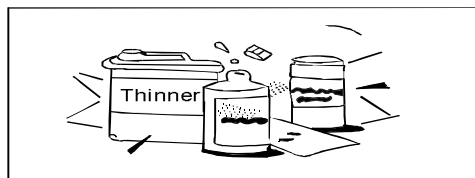

**⚠ ADVERTÊNCIA**  
Para evitar choque eléctrico, desligue a alimentação ou desligue a ficha da fonte de alimentação antes de começar a limpar ou outra manutenção de rotina. Siga as instruções no Manual do Proprietário relativamente à limpeza.

**⚠ ADVERTÊNCIA**  
Não use produtos de limpeza líquidos ou aerossóis e use um pano macio e seco para limpar a unidade. Para evitar choque eléctrico, nunca tente limpar as unidades com água borrifada.

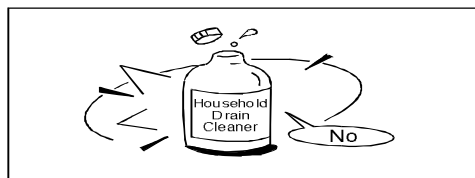

**⚠ CUIDADO**  
Não use desentupidores de tubos cáusticos na unidade. Os desentupidores de tubos conseguem destruir rapidamente os componentes da unidade (bandeja de drenagem e bobina do permutador de calor, etc).

**⚠ NOTA**  
Para um desempenho adequado, faça trabalhar a unidade de acordo com os intervalos de temperatura e humidade indicados neste manual do proprietário. Se a unidade funcionar para além destas condições, pode provocar o mau funcionamento da unidade ou pinga orvalho da unidade.

## COMANDO À DISTÂNCIA

### Especificações do Comando à Distância

Tensão Nominal	3,0V (2 pilhas secas alcalinas LR03)
Tensão mais baixa do sinal emissor da CPU	2,0V
Gama de sinal da distância de alcance	8m (quando utiliza tensão de 3,0 atinge 11m)
Ambiente	-5° C ~ 60° C

### Característica de Desempenho

1. Modo de funcionamento: COOL, HEAT, DRY, FAN e AUTO (REFRIGERAÇÃO, AQUECIMENTO, DESUMIDIFICAÇÃO, VENTONHA e AUTOMÁTICO).
2. Função de programação do temporizador em 24 horas.
3. Gama da Temperatura de Regulação Interior: 17° C - 30° C.
4. LCD (Visor de Cristal Líquido de todas as funções).

### Apresentação do Funções no Comando à Distância

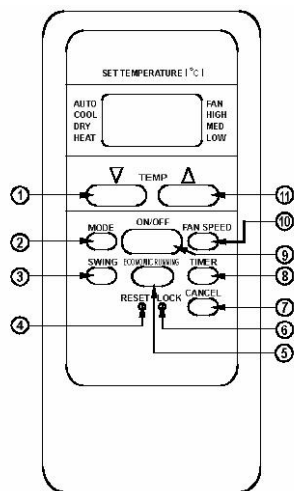

Fig. 1

Set temperature °C	Temperatura seleccionada °C
AUTO	(automático)
COOL	(frio)
DRY	(deshumidificación)
HEAT	(calor)
FAN	(ventilador)
HIGH	(alta)
MED	(media)
LOW	(baja)
▼ TEMP. ▲	Subir o bajar temperatura
MODE	(modo)
ON/OFF	(encendido/apagado)
FAN SPEED	(velocidad del ventilador)
SWING	(oscilación)
ECONOMIC RUNNING	(funcionamiento económico)
TIMER	(programador)
RESET	(reiniciar)
LOCK	(bloquear)
CANCEL	(cancelar)

1. **Botão TEMP ▼**: Pressione o botão para diminuir a temperatura de regulação interior, ou regule o Temporizador no sentido contrário ao dos ponteiros do relógio.
2. **Botão de MODE Select (Seleção de Modo)**: Sempre que pressionar o botão, é seleccionado um modo de acordo com a sequência AUTO (AUTOMÁTICO), COOL (REFRIGERAÇÃO), DRY (DESUMIDIFICAÇÃO), HEAT (AQUECIMENTO) e FAN (VENTONHA), conforme indicado na figura seguinte:

→ AUTO → COOL → DRY → HEAT → FAN →

**⚠ NOTA:** Apenas AQUECIMENTO para Bomba de Calor

3. **Botão SWING (OSCILAÇÃO):** Pressione este botão do interruptor para alterar o ângulo de oscilação do deflector.
4. **Botão RESET (RESTABELECER):** Quando pressiona o botão RESET, todas as regulações actuais são canceladas e regressam ao estado inicial.
5. **Botão ECONOMIC RUNNING (FUNCIONAMENTO ECONÓMICO):** Pressione este botão para entrar no modo de funcionamento Energy-Saving (Poupança de Energia).
6. **Botão LOCK (BLOQUEAR):** Pressione o botão para bloquear todas as regulações actuais, e pressione novamente para cancelar a função LOCK.
7. **Botão CANCEL (CANCELAR):** Para cancelar as regulações do TEMPORIZADOR.
8. **Botão TIMER (TEMPORIZADOR):** Este botão utiliza-se para predefinir a hora de LIGAR (início do funcionamento) e a hora de DESLIGAR (desligar o funcionamento).
9. **Botão ON/OFF (LIGAR/DESLIGAR):** Pressione este botão para iniciar o funcionamento e pressione-o novamente para parar o funcionamento.
10. **Botão FAN SPEED (VELOCIDADE DA VENTOINHA):** Este botão é utilizado para regular a Velocidade da Ventoinha de acordo com a sequência que vai desde AUTO (AUTOMÁTICA), LOW (BAIXA), MED (MÉDIA) até HIGH (ALTA) e depois regressa a Auto.
11. **Botão TEMP:** Pressione o botão para aumentar a temperatura de regulação interior, ou regule o Temporizador no sentido dos ponteiros do relógio.

**⚠️ NOTA:** Botão VENTILATION (VENTILAÇÃO): pressione este botão para regular o modo de ventilação; sempre que se pressiona este botão, o modo de ventilação funciona conforme a sequência seguinte:

→ Continuous → Auto → Off – (Contínuo → Automático → Desligado)

A função de ventilação é opcional e apenas está disponível para a Série Fresh Star.

## Nomes e Funções dos indicadores no Comando à Distância

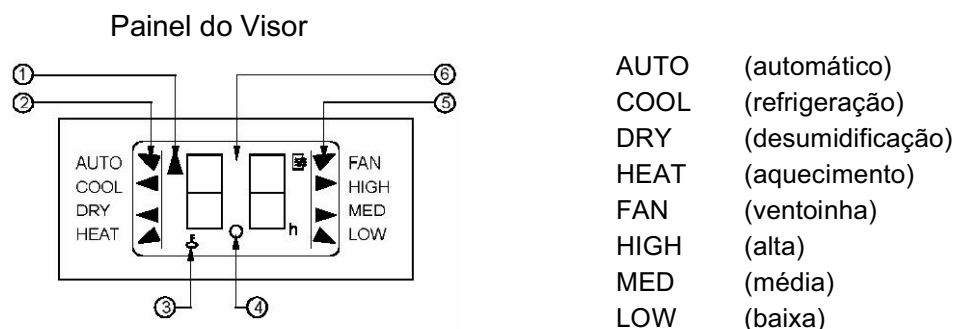

**Fig. 2**

1. **Indicador TRANSMISSION (TRANSMISSÃO):** Este indicador acende-se quando o comando à distância transmite sinais para a unidade interior.
2. **Visor MODE (MODO):** Mostra o modo de funcionamento actual que inclui AUTO, COOL DRY e HEAT.
3. **Visor ONLY FOR HEAT PUMP LOCK (APENAS PARA BLOQUEIO DA BOMBA DE CALOR) exibido:** Pressione o botão LOCK (BLOQUEAR) e volte a pressioná-lo para desaparecer.
4. **Visor TIMER (TEMPORIZADOR):** Esta zona do visor mostra as regulações do TEMPORIZADOR, ou seja, se apenas a hora de início do funcionamento estiver regulada, exibirá TIMER ON (TEMPORIZADOR LIGADO); se apenas a hora de desligar o funcionamento estiver regulada, exibirá TIMER OFF (TEMPORIZADOR DESLIGADO); Se ambos os funcionamentos estiverem regulados, exibirá TIMER ON/ OFF
5. **Visor FAN (VENTOINHA):** Pressione o botão FAN (VENTOINHA) e este indicador do sinal acende-se.
6. **Visor DIGITAL:** Como regra geral, esta área mostrará a temperatura de regulação e, se estiver no estado TIMER (TEMPORIZADOR), mostrará as regulações ON e OFF do TEMPORIZADOR.

**⚠️ NOTA:** Na Fig. 2 aparecem todos os itens por razões de clareza da apresentação mas, durante o funcionamento real, apenas são mostrados os elementos funcionais relativos no painel do visor.

## Utilização do Comando à Distância

### Substituir as Pilhas

O Comando à Distância utiliza duas pilhas secas alcalinas (2 R03/Ir03).

1. Aquando da primeira utilização, faça deslizar a tampa de trás do compartimento das pilhas de acordo com a Direcção (+ e -) mostrada na superfície e insira um par de pilhas novas.
2. Para substituir as pilhas, utilize o mesmo método mencionado acima.

### NOTA

1. *Quando substituir as pilhas, não utilize pilhas antigas nem de tipos diferentes. Se o fizer, o comando à distância poderá funcionar mal.*
2. *Se não utilizar o comando à distância durante várias semanas, retire as pilhas. Caso contrário, o líquido das pilhas pode danificar o comando à distância.*
3. *A duração média da pilha em condições normais é de cerca de 6 meses.*
4. *Substitua as pilhas quando a unidade interior não receber sinal ou se o indicador de transmissão não acender.*

### FUNCIONAMENTO AUTOMÁTICO

Quando o Ar Condicionado estiver pronto para entrar em funcionamento, ligue a alimentação, e a luz indicadora de OPERATION (FUNCIONAMENTO) no painel do visor da unidade interior começa a piscar.

1. Utilize o botão de selecção MODE e seleccione AUTO.
2. Pressione o botão TEMP para estabelecer a temperatura ambiente desejada normalmente. A temperatura de regulação mais confortável vai desde 21° C até 28° C.
3. Pressione o botão ON/OFF (LIGAR/DESLIGAR) para ligar o ar condicionado. A luz OPERATION no painel do visor da unidade interior acende-se. O modo de funcionamento AUTO FAN SPEED (VELOCIDADE DA VENTOINHA AUTOMÁTICA) é regulado automaticamente e não aparecem indicadores no painel do visor do comando à distância.
4. Pressione novamente o botão ON/OFF para parar o funcionamento do ar condicionado.

### NOTA

1. *No modo AUTO, o ar condicionado consegue fazer uma avaliação lógica para escolher o modo COOL, FAN, HEAT e DRY apenas para o modelo de refrigeração, de acordo com a diferença entre a temperatura interior real e a temperatura de regulação.*
2. *Se o modo AUTO não for confortável para si, seleccione então manualmente o modo desejado.*

### Funcionamento REFRIGERAÇÃO, AQUECIMENTO e APENAS VENTOINHA

1. Pressione o botão MODE (MODO) e seleccione COOL (REFRIGERAÇÃO), HEAT (AQUECIMENTO), apenas no modelo sem refrigeração, ou FAN ONLY (APENAS VENTOINHA).
2. Pressione o botão TEMP para estabelecer a temperatura desejada; quando desejar refrigeração, as melhores regulações encontram-se acima dos 21° C e quando desejar aquecimento, as melhores regulações encontram-se abaixo dos 28° C.
3. Pressione o botão FAN SPEED para seleccionar o modo FAN de AUTO, HIGH, MED ou LOW.
4. Pressione o botão ON/OFF; a luz de funcionamento acende-se e o ar condicionado começa a funcionar com as suas regulações. Pressione novamente o botão ON/OFF para parar.

### NOTA

*O modo FAN ONLY (APENAS VENTOINHA) não pode ser utilizado para controlar a temperatura. Portanto, execute apenas as etapas N.º 1, 3 e 4 para seleccionar este modo.*



### **DESUMIDIFICAÇÃO**

1. Pressione o botão MODE para seleccionar DRY (DESUMIDIFICAÇÃO).
2. Pressione o botão TEMP para estabelecer a temperatura desejada desde 21° C até 28° C.
3. Pressione o botão ON/OFF; a luz de funcionamento acende-se e o ar condicionado começa a funcionar no modo DRY (DESUMIDIFICAÇÃO). Pressione novamente o botão ON/OFF para parar.

### **NOTA**

*Dada a diferença da temperatura de regulação e a temperatura interior, o ar condicionado no modo DRY funcionará automaticamente sem executar o modo COOL e FAN.*<sup>1</sup>

### **Funcionamento do TEMPORIZADOR**

Pressione o botão TIMER para regular a hora de LIGAR e a hora de DESLIGAR do TEMPORIZADOR.

#### **1. Programar apenas a hora de início.**

- 1.1 Por favor, pressione o botão CANCEL para cancelar as regulações anteriores, se existirem.
- 1.2 Pressione o botão TIMER e o comando à distância mostra o TEMPORIZADOR; exibiu-se o sinal "h" no painel do visor. Está pronto para reprogramar o TIMER ON (TEMPORIZADOR LIGADO) para iniciar o funcionamento.
- 1.3 Pressione o botão TEMP (▼ ou ▲) para estabelecer a hora a que deseja iniciar.
- 1.4 Depois de ter acabado de regular o TEMPORIZADOR para 0,5 segundos, o comando à distância transmitirá o sinal para o ar condicionado; após 2 segundos, a zona digital mostrará novamente a temperatura.

#### **2. Programar apenas a hora de desligar.**

- 2.1 Por favor, pressione o botão CANCEL para cancelar as regulações anteriores, se existirem.
- 2.2 Pressione o botão TIMER e o comando à distância mostra a última regulação da HORA de início do funcionamento; exibiu-se o sinal "h" no painel do visor. Está pronto para reprogramar o TIMER OFF (TEMPORIZADOR DESLIGADO) para parar o funcionamento.
- 2.3 Pressione o botão TEMP para cancelar o TIMER ON, e a zona digital mostra "00".
- 2.4 Pressione o botão TIMER e o comando à distância mostra a última regulação da hora de paragem do funcionamento; exibir-se-á o sinal "h" no painel do visor. Está pronto para estabelecer a hora de paragem do funcionamento.
- 2.5 Pressione o botão TEMP (▼ ou ▲) para estabelecer a hora a que deseja parar o funcionamento.
- 2.6 Depois de ter acabado de regular o TEMPORIZADOR para 0,5 segundos, o comando à distância transmitirá o sinal para o ar condicionado. Após 2 segundos, a Zona Digital mostrará novamente o número da temperatura.

#### **3. Programar a hora de ligar e desligar**

- 3.1 Por favor, pressione o botão CANCEL para cancelar as regulações anteriores, se existirem.
- 3.2 Pressione o botão TIMER e o comando à distância mostra a última regulação da HORA de início do funcionamento; exibiu-se o sinal "h" no painel do visor. Está pronto para reprogramar o TIMER ON para iniciar o funcionamento.
- 3.3 Pressione o botão TEMP (▼ ou ▲) para estabelecer a hora a que deseja iniciar o funcionamento.
- 3.4 Pressione o botão TIMER e o comando à distância mostra a última regulação da hora de paragem do funcionamento; exibir-se-á o sinal "h" no painel do visor. Está pronto para reprogramar a hora de paragem do funcionamento.
- 3.5 Pressione o botão TEMP (▼ ou ▲) para estabelecer a hora a que deseja parar o funcionamento.
- 3.6 Depois de ter acabado de regular o TEMPORIZADOR para 0,5 segundos, o comando à distância transmitirá o sinal para o ar condicionado; após 2 segundos, a zona digital mostrará novamente a temperatura.

### **NOTA**

1. Por favor, re programe o TEMPORIZADOR depois de ter cancelado as regulações anteriores da hora.
2. A regulação da hora é a hora relativa, ou seja, a hora que estabelece é o atraso da hora actual.

## Advertência

1. Certifique-se de que não existem obstáculos entre o comando à distância e o receptor da unidade interior, caso contrário, o ar condicionado não funcionará.
2. Evite que o comando à distância absorva qualquer líquido.
3. Mantenha o comando à distância afastado de altas temperaturas e de áreas de radiação.
4. O receptor da unidade interior não pode estar descoberto sob a luz solar directa. Caso contrário, o ar condicionado não funcionará normalmente.
5. Se existirem IEM (Interferências Electromagnéticas) de outros electrodomésticos, retire, por favor, esses aparelhos ou contacte o seu concessionário local.

## MANUTENÇÃO

### ADVERTÊNCIA

Antes de limpar o ar condicionado, certifique-se de que desliga a ficha da fonte de alimentação.

### Limpar a unidade interior e o comando à distância

#### PRECAUÇÕES

- Utilize apenas um pano seco para limpar a unidade interior e o comando à distância. Se a unidade interior estiver muito suja, pode utilizar um pano humedecido em água fria para limpá-la. Nunca use um pano húmido no comando à distância.
- Não utilize um pano tratado quimicamente para limpar nem deixe este material na unidade durante um longo período de tempo, uma vez que pode danificar ou enfraquecer a superfície da unidade.
- Não utilize gasolina, diluente, pó de polir ou solventes idênticos para limpar. Estes podem fender ou deformar a superfície plástica.

Se não pretender utilizar a unidade durante pelo menos 1 mês.

- (1) Faça funcionar a ventoinha durante cerca de meio dia para secar o interior da unidade.
- (2) Pare o ar condicionado e desligue a alimentação.
- (3) Retire as pilhas do comando à distância.

### Verificações antes da colocação em funcionamento

#### PRECAUÇÕES

- Certifique-se de que os cabos não estão partidos ou desligados.
- Certifique-se de que o filtro do ar está instalado. (Alguns aparelhos de ar condicionado não têm filtros do ar.)
- Verifique se a saída ou a entrada do ar da unidade exterior não está bloqueada.

Antes de limpar o ar condicionado, certifique-se de que desliga a ficha da fonte de alimentação.

### Limpar o filtro do ar

- O filtro do ar consegue impedir a entrada de poeiras ou de outras partículas. No caso de bloqueio do filtro, a eficiência de funcionamento do ar condicionado pode diminuir bastante. Portanto, o filtro tem de ser limpo uma vez cada duas semanas durante uma utilização contínua.
- Se o ar condicionado estiver colocado num local com pó, é necessário aumentar a frequência de limpeza do filtro do ar.
- Se a acumulação de pó for demasiado grande para ser limpa, por favor, substitua o filtro por um novo (o filtro do ar substituível é um acessório opcional).

**LIMPEZA DO FILTRO DO AR**

1. Abra a grelha de entrada do ar.  
Pressione o interruptor da grelha até ao meio e, em seguida, retire-o puxando para baixo.
2. Retire o Filtro do Ar (consulte a imagem em anexo)  
Abra a grelha de entrada do ar para baixo até um ângulo de cerca de 30°, retire o filtro do ar na direcção da seta

3. Limpe o filtro do ar (é possível utilizar um aspirador ou água pura para limpar o filtro do ar. Se a acumulação de pó for demasiado grande, por favor, use uma escova macia e detergente suave para limpar e deixe secar num local frio).

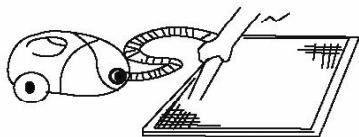

Fig. 1

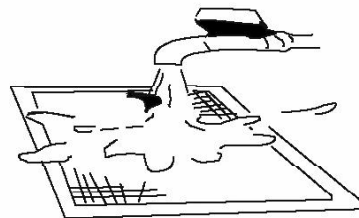

Fig. 2

- O lado da entrada do ar deve ficar virado para cima quando utilizar um aspirador. (Veja a Fig. 1)
- O lado da entrada do ar deve ficar virado para baixo quando utilizar água. (Veja a Fig. 2)

**Precauções:** Não deixe secar o filtro do ar sob a luz solar directa ou numa lareira.

4. Volte a colocar o filtro do ar.
5. Monte e feche a grelha de entrada do ar pela ordem inversa das etapas 1 e 2 e ligue os cabos da caixa de controlo aos terminais correspondentes do corpo principal.

## PROBLEMAS E CAUSAS

Antes de solicitar assistência ou reparações, verifique os pontos seguintes.

### Nova verificação

#### Inoperativo

- O fusível fundiu ou o disjuntor disparou.
- As pilhas no comando à distância estão gastas.
- O temporizador está regulado.

#### Não refrigera nem aquece bem.

- A entrada ou a saída do ar da unidade exterior está bloqueada.
- As portas ou as janelas estão abertas.
- O filtro do ar está entupido com pó.
- O deflector não está na posição correcta.
- A velocidade da ventoinha está regulada para baixa.
- A regulação de temperatura é demasiado alta ou demasiado baixa.

### Estas não são falhas

#### O ar da divisão cheira mal.

Sente-se um mau cheiro que vem do ar condicionado.

- Os cheiros impregnados na parede, no carpete, no mobiliário ou na roupa libertam-se. Cria-se uma névoa branca de ar ou água arrefecidos a partir da unidade interior.



### PRECAUÇÕES

Se ocorrer qualquer uma das condições seguintes, pare imediatamente o ar condicionado, desligue o interruptor de alimentação e contacte o concessionário:

- As luzes indicadoras piscam rapidamente (cinco vezes por segundo); desliga a unidade com a alimentação e, em seguida, liga a unidade com a alimentação novamente após dois ou três minutos, mas as luzes continuam a piscar.
- As operações com o interruptor são irregulares.
- O fusível funde frequentemente ou o disjuntor dispara com frequência.
- Corpos estranhos ou água caíram no interior do ar condicionado.
- Observou-se qualquer outra condição invulgar.

## PROBLEMAS E CAUSAS (COMANDO À DISTÂNCIA)

Antes de solicitar assistência ou reparações, verifique os pontos seguintes.

É impossível alterar a regulação		
Sintomas	Causas	Motivo e Resolução
Não é possível alterar a velocidade da ventoinha.	<ul style="list-style-type: none"> <li>• Verifique se o MODO indicado no visor é "AUTO"</li> </ul>	Quando o modo automático está seleccionado, o ar condicionado selecciona automaticamente a velocidade da ventoinha.
	<ul style="list-style-type: none"> <li>• Verifique se o MODO indicado no visor é "DRY"</li> </ul>	Quando está seleccionada a desumidificação, o ar condicionado selecciona automaticamente a velocidade da ventoinha. É possível seleccionar a velocidade da ventoinha durante "COOL" (REFRIGERAÇÃO) e "FAN ONLY" (APENAS VENTOINHA), e "HEAT" (AQUECIMENTO)

O indicador de Transmissão "▲" Nunca Acende		
Sintomas	Causas	Motivo e Resolução
O sinal do comando à distância não é transmitido mesmo quando se pressiona o botão ON/OFF.	<ul style="list-style-type: none"> <li>• Verifique se as pilhas no comando à distância estão gastas.</li> </ul>	<ul style="list-style-type: none"> <li>• O sinal do comando à distância não é transmitido porque a fonte de alimentação está desligada.</li> </ul>

O Visor Nunca Acende		
Sintomas	Causas	Motivo
O indicador TEMP. Não acende.	<ul style="list-style-type: none"> <li>• Verifique se o MODO indicado no visor é "FAN ONLY" <b>FAN ONLY (apenas ventoinha)</b></li> </ul>	Não é possível regular a temperatura durante o funcionamento apenas em ventilação.

O Visor Apaga		
Sintomas	Causas	Motivo
A indicação no visor desaparece após uma fracção de tempo.	<ul style="list-style-type: none"> <li>• Verifique se o funcionamento do temporizador chegou ao fim quando está indicado no visor OFF TIMER.</li> </ul>	O funcionamento do ar condicionado pára depois de decorrer o tempo programado.
Os indicadores ON TIMER apagam depois de ter decorrido um certo tempo.	<ul style="list-style-type: none"> <li>• Verifique se o funcionamento do temporizador se inicia quando está indicado no visor ON TIMER.</li> </ul>	Quando se atinge a hora estabelecida para iniciar o ar condicionado, este inicia-se automaticamente e o indicador apropriado apaga.

Não é Emitido o Som de Recepção do Sinal		
Sintomas	Causas	Resolução
Não há a recepção de qualquer som da unidade interior mesmo quando se pressiona o botão ON/OFF.	<ul style="list-style-type: none"> <li>• Verifique se o transmissor do sinal do comando à distância está direccionado adequadamente para o receptor da unidade interior quando se pressiona o botão ON/OFF.</li> </ul>	Direcciono o transmissor do sinal do comando à distância para o receptor da unidade interior e depois pressione repetidamente o botão ON/ OFF duas vezes.
Os botões no comando à distância não funcionam.		Pressione o botão RESET.



**BELGIUM :  
LUXEMBOURG :**

**LENNOX BENELUX N.V./S.A.**  
tél. : +32 3 633 30 45  
fax : +32 3 633 00 89  
email : info.be@lennoxbenelux.com

**CZECH REPUBLIC :**

**JANKA LENNOX a.s.**  
tél. : +420 2 510 88 111  
fax : +420 2 579 10 398  
email : janka@janka.cz

**FRANCE :**

**LENNOX FRANCE**  
tél. : +33 1 64 76 23 23  
fax : +33 1 64 76 35 75  
email : marketing@france@lennoxfrance.com

**GERMANY:**

**LENNOX DEUTSCHLAND GmbH**  
tél. : +49 69 42 09 79 0  
fax : +49 69 42 09 79 40  
email : info.de@lennoxdeutschland.com

**NETHERLANDS :**

**LENNOX BENELUX B.V.**  
tél. : +31 33 2471 800  
fax : +31 33 2459 220  
email : info@lennoxbenelux.com

**POLAND :**

**LENNOX POLSKA Sp. z o.o.**  
tél. : +48 22 832 26 61  
fax : +48 22 832 26 62  
email : info@lennoxpolska.pl

**PORTUGAL :**

**LENNOX PORTUGAL LDA.**  
tél. : +351 22 998 33 70  
fax : +351 22 998 33 79  
email : info@lennoxportugal.com

**RUSSIA :**

**LENNOX DISTRIBUTION MOSCOW**  
tél. : +7 095 933 29 55  
fax : +7 095 926 56 50  
email : lennox.dist.moscow@co.ru

**SLOVAKIA :**

**LENNOX SLOVENSKO s.r.o.**  
tél. : +421 7 44 87 19 27  
fax : +421 7 44 88 64 72  
email : lennox.slovensko@lennox.sk

**SPAIN:**

**LENNOX REFAC S.A.**  
tél. : +34 915 40 18 10  
fax : +34 915 42 84 04  
email : marketing@lennoxrefac.com

**UKRAINE :**

**LENNOX DISTRIBUTION KIEV**  
tél. : +380 44 461 87 75  
fax : +380 44 461 87 75  
email : lennox.ua@lkk.ua

**UNITED KINGDOM,  
IRELAND:**

**LENNOX INDUSTRIES Ltd**  
tél. : +44 1604 669 100  
fax : +44 1604 669 150  
email : ukmarketing@lennoxind.com

**OTHER EUROPEAN COUNTRIES,  
AFRICA,  
MIDDLE-EAST :**

**LENNOX DISTRIBUTION**  
tél. : +33 4 72 23 20 14  
fax : +33 4 72 23 20 28  
email : marketing@lennoxdist.com



**LENNOX**<sup>TM</sup>

[www.lennox europe.com](http://www.lennox europe.com)