



# Gebruikershandleiding

Afstandsbediening

## OLT-1X



- Providing indoor climate comfort



|   |     |
|---|-----|
| • INSTALLATIE VAN DE TERMINAL IN DE WAND EN CONFIGURATIE VAN DE EENHEID | 1   |
| • BESCHRIJVING VAN HET TOETSENBORD EN DE SYMBOLEN VAN DE DISPLAY        | 2   |
| • SELECTIE VAN HET SET POINT EN GEBRUIKSWIJZEN                          | 3-4 |
| • HET AFSTELLEN VAN DE PROGRAMMEUR                                      | 5   |
| • ALARM   | 6   |
| • BESCHERMING   | 6   |

Uw nieuwe terminal - thermostaat LENNOX werd ontworpen om nauwkeurige controle en informatie te verschaffen over de temperatuur van het vertrek. Daarenboven zal hij ook al de belangrijke informatie laten zien wat betreft het systeem. De duidelijk aangegeven knoppen en de informatiewijzer (display), maken het gebruik makkelijk en eenvoudig. We vragen u dan ook aandachtig de gebruiksaanwijzingen door te nemen om u zich zo vertrouwd te maken met de verscheidene functies en er zoveel mogelijk voordeel uit te halen.

De controle-eenheid bestaat uit;

Een terminal - thermostaat, die in het bedoelde vertrek moet aangebracht worden, een elektronische controleplaat die zich in het elektrisch kader van het apparaat bevindt.

De terminal - thermostaat moet verbonden worden met de elektronische plaat door middel van vier draden met een **SCHERMKABEL (bijgeleverd)**, om de nodige instructies over te brengen en de geschikte temperatuur te bekomen, en zo werkend op de verschillende delen van het apparaat.



**BELANGRIJK** Vooraleer te beginnen met de elektrische verbindingen moet u eerst het type gebruikseenheid configureren, enkel koud of warmtepomp. NIET GEBRUIKT VOOR CASSETTE UNITS. (Zie gebruikershandleiding)

Dit apparaat kan op beide manieren gebruikt worden, enkel koud of warmtepomp. U hoeft het enkel vooraf aan te geven tijdens de installatie, door middel van de configuratieschakelaar die zich op de controleplaat (P.C.B.) van het apparaat binnenin bevindt. Op de volgende manier:

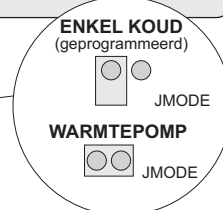
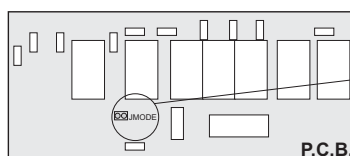

## INSTALLATIE VAN DE TERMINAL IN DE WAND

Neem de volgende aanwijzingen in acht om zo een correcte installatie uit te voeren;

- De elektriciteit van het apparaat afsluiten vooraleer u aan de plaat werkt, zowel gedurende de installatie als gedurende het onderhoud of vervanging.
- De terminal wordt aan een wand of muur vastgemaakt, en er moet luchtcirculatie vanuit de binnenkant mogelijk zijn (rooster dat zich boven - en onderaan bevindt) om zo de kamertemperatuur goed op te sporen.
- Waar u best vermijdt uw terminal te installeren:
  - Plaatsen waar de meting van de kamertemperatuur kan verstoord worden.
  - Dichtbij de in - of uitgang van het vertrek.
  - Op buitenwanden.
  - Op plaatsen met blootstelling aan de zon of aan de luchtstroom van het apparaat.



### MONTAGE RICHTLIJN VOOR DE BESTURINGSKABEL. (OM INTERFERENTIE TE VOORKOMEN):

- Gebruik de 15 mtr 3 aderige afgeschermd kabel met aansluiting. (3 aders met aardscherm).
  - Monteer de kabel (besturing) separaat van de voeding, waarbij de afstand tussen de kabels minimaal 500 mm is.
  - Monteer de kabel (besturing) niet in de buurt van halogeen of fluorecentie (TL) lampen, waarbij de afstand tussen de kabels minimaal 500 mm is.
  - Monteer de kabel (besturing) niet in de buurt van energiebronnen met hoge frequenties zoals een radiozender, waarbij de afstand tussen de kabels minimaal 500 mm is.
- LEG DE OVERGEBLEVEN KABEL NIET IN EEN LUS. SNIJ DE KABEL OP LENGTE AF.

## TE VOLGEN

1° Scheidt het voorste en het achterste deel (onderstuk) van de terminal, daarvoor moet u met een platte schroevendraaier in het midden van de onderkant van het huis drukken en zo zal het klepje vrijkomen.

2° De voorkant opheffen in een scharnierbeweging, waarbij u de binnenkant naar boven brengt en zo de twee delen van elkaar scheidt.

3° Het onderstuk aan de wand vastmaken gebruik makend van de aanwezige gaatjes.

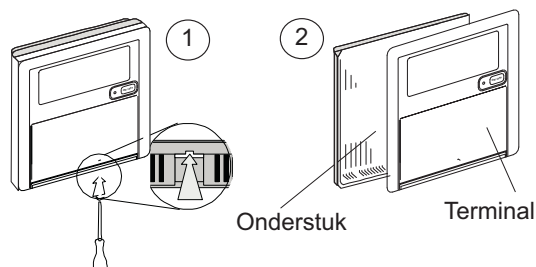

4° De kabels aan de klemmen vastmaken, die zich op de elektronische plaat van de eenheid bevinden, zie elektrisch schema.

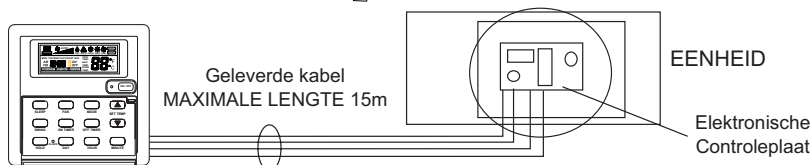

5° Eenmaal klaar met de installatie sluit u de terminal - thermostaat, plaats daarbij het deksel in de juiste positie zodat die goed op het onderstuk past en maak een scharnierbeweging (tegenovergesteld als bij het openen) zodat hij goed vastzit. Eerst wordt de bovenkant (de kant van de display) juist gezet daarna pas de onderkant, let daarbij op het klepje dat in de opening moet komen vast te zitten wanneer u het deksel sluit.

## BESCHRIJVING VAN HET TOETSENBOORD EN DE SYMBOLEN VAN DE DISPLAY

**Geblokkeerd Toetsenbord Wijzer**  
Geeft aan dat de functie toetsenblokkering aanstaat

**Snelheidswijzer van de ventilator**  
Toont de gekozen snelheid van de ventilator (Auto/Hoog/Midden/Laag)

**SLEEP functie verknikker**  
Geeft aan dat de energiebesparingsfunctie aanstaat

**Alarmwijzer**

**Werkingswijzer**  
Toont de gekozen werkwijze

**SWING verknikker**  
Geeft aan dat de SWING functie werd gekozen; wegblazen van de lucht in het vertrek (als het apparaat erover beschikt)

**Uurwijzer.**  
Toont de huidige tijd

**Programmeerverknikker**  
Geeft aan dat een programma werd uitgevoerd, om het apparaat te stoppen of te starten op een vastgesteld uur

**°C of °F wijzer**  
Toont de temperatuur in °C of °F

**Temperatuur wijzer**  
Geeft de temperatuur van het set point of die van het vertrek weer

Geeft aan dat een programmering wordt uitgevoerd

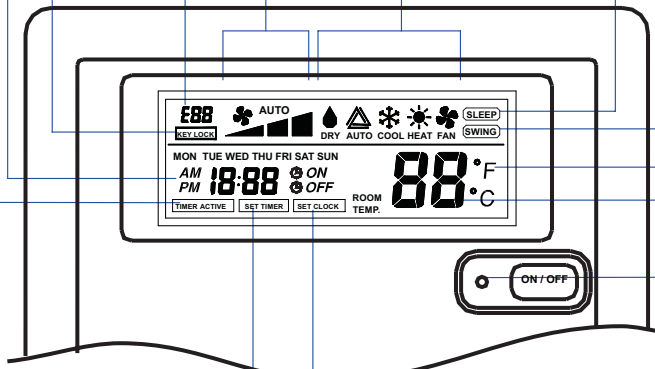

Geeft aan dat het uur wordt aangepast

**Led wijzer On/Off**

**Sleepknop**  
Activeert de SLEEP functie, energiebesparing.

**Fanknop**  
Om de snelheid van de ventilator te kiezen, Auto, Hoog, Midden of Laag

**Modeknop**  
Om de werkwijze van het apparaat te kiezen, Cool, Heat, Auto, Dry en Fan.

**Swingknop**  
Activeert de SWING functie, wegblazen van de lucht in het vertrek (als het apparaat erover beschikt).

**Hold knop**  
Annuleert gelijk welke programmering

**Temperatuurkiezers**  
Als we er op drukken zien we het set point, of de temperatuur van het vertrek. En daarenboven kiezen we met deze knoppen de gewenste temperatuur, set point.

**Klok**  
We kunnen de huidige tijd aanpassen

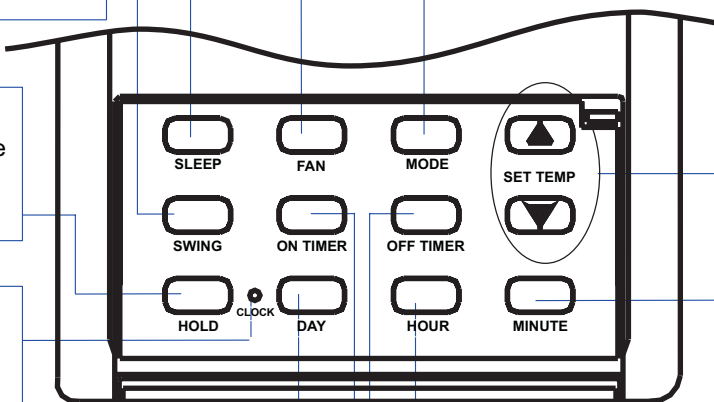

**Minuutknop**  
Om de juiste tijd in te stellen, om de eenheid te programmeren en ook om het toetsenbord te blokkeren

**Dagknop**  
Om de dag te kiezen wanneer het apparaat moet starten of stoppen

**Knop ON TIMER/OFF TIMER**  
Om de tijdsprogrammering van het apparaat aan te passen

**Uurknop**  
Om de juiste tijd in te stellen en om de eenheid te programmeren

## SELECTIE VAN HET SET POINT EN GEBRUIKSWIJZEN

### A) HOE DE EENHEID AAN - EN UITZETTEN

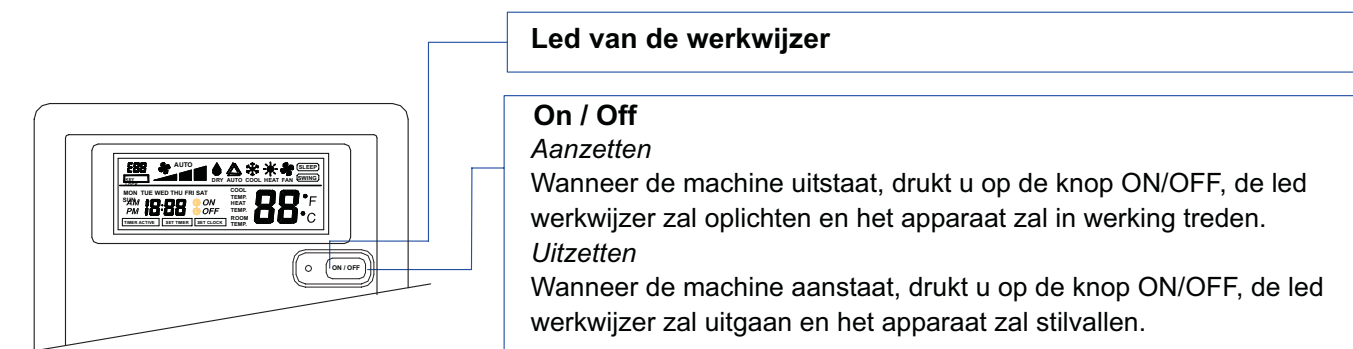

### B) SELECTIE VAN DE WERKWIJZE

De gekozen werkwijze is altijd zichtbaar op de display.

Wanneer u verscheidene keren **mode** drukt verschijnen de verschillende werkwijzen op het scherm en zo kunt u kiezen welke u wenst te gebruiken:



**COOL:** (Koud) De koude functie is geactiveerd, wanneer de compressor werkt verschijnt het symbool ❄️

**HEAT:** (Warm) De warme functie is geactiveerd, wanneer de compressor of de elektrische hulpbatterij werken verschijnt het symbool ☀️

**AUTO:** Het systeem schakelt automatisch van koud naar warm op basis van de gewenste temperatuur en de thermische lading van het vertrek en het symbool ⚠️ verschijnt op de display samen met de symbolen ☀️ of ❄️ in functie van de gekozen werkwijzedo.

**DRY:** (Verdampen) dit symbool verschijnt 💧

**FAN:** ( Ventilatie) Controle op de ventilator, wanneer de ventilator aanstaat verschijnt het symbool 🌀

### C) SELECTIE VAN DE GEWENSTE TEMPERATUUR (SET POINT)

Als het apparaat werkzaam is kiezen we met de knop  of  de gewenste temperatuur voor het vertrek (set point).

**Als we eenmaal op de knop   drukken zal de gekozen temperatuur gedurende 5 seconden verschijnen, daarna toont de display de kamertemperatuur**

De knop  laat een temperatuursverhoging toe van 1°C/1°F telkens wanneer erop gedrukt wordt.

De knop  laat een temperatuursverlaging toe van 1°C/1°F telkens wanneer erop gedrukt wordt.

De temperatuurstand is van 16°C/60°F tot 30°C/85°F.





Om van °C naar °F te veranderen of viceversa, drukt u gelijktijdig op de knoppen  

NOTA: Indien we Fan geselecteerd hebben kan het set point niet veranderd worden

### D) SELECTIE VAN DE WERKWIJZE VAN DE VENTILATOR

Om de werkwijze van de ventilator te kunnen kiezen moeten de koud-, warm- of autofuncties geactiveerd zijn, in de verdampingswijze kan de snelheid van de ventilator niet veranderd worden. Indien u de Ventilatielijze geselecteerd hebt kan de automatische snelheid van de ventilator niet gekozen worden.

Wanneer u op de  knop drukt, krijgen we beide werkwijzen van de ventilator te zien en kunnen we die kiezen die ons het meest interesseert:

-  HIGH (HOOG)
-  MEDIUM (MIDDEN)
-  LOW (LAAG)
-  AUTOMATISCH: De ventilator kiest de passende snelheid.

NOTA: Alhoewel u een lage snelheid kiest in de warme modus zal het apparaat zichzelf beschermen door automatisch naar een hogere snelheid te gaan die beter is bij hoge temperaturen.

## HET AFSTELLEN VAN HET PROGRAMMA

Onze elektronische regelaar met tijdfunctie is programmeerbaar. Met deze terminal kan u de 7 dagen van de week programmeren, het stoppen en starten van de eenheid.

De functie ON TIMER en OFF TIMER kunnen gecombineerd worden.

Om de programmeur af te stellen volgt u de volgende aanwijzingen:

### PROGRAMMERINGSPROCES VAN HET STARTEN

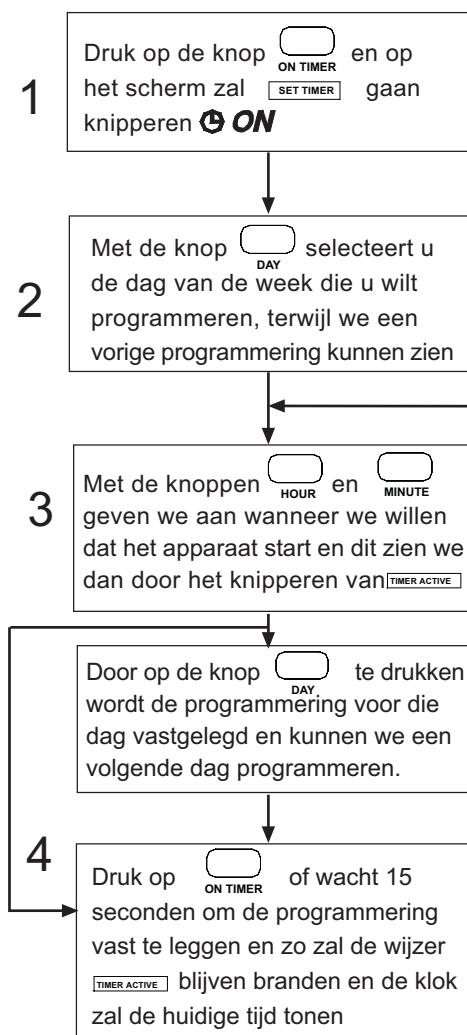

Mo (Maandag)  
Tu (Dinsdag)  
We (Woensdag)  
Th (Donderdag)  
Fr (Vrijdag)  
Sa (Zaterdag)  
Su (Zondag)

### PROGRAMMERINGSPROCES VAN HET AFZETTEN

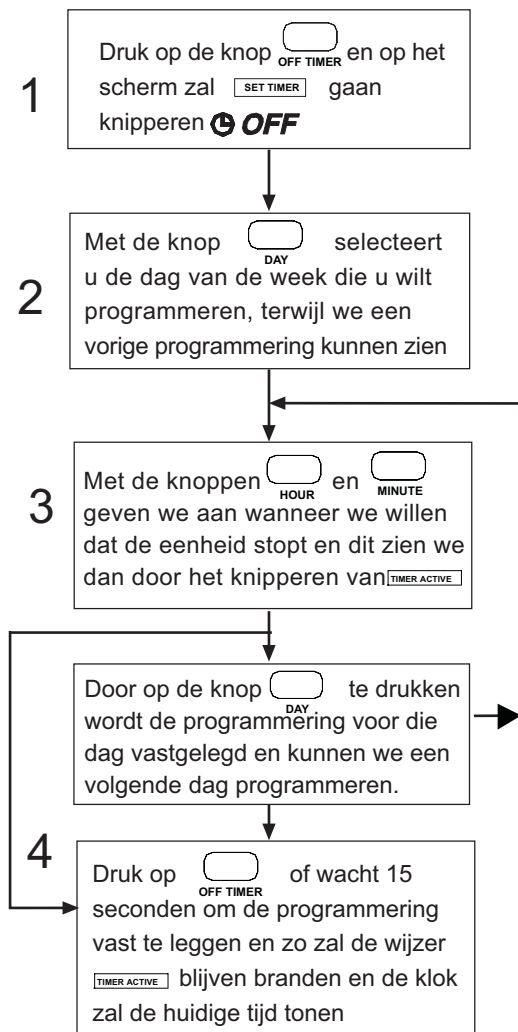

De eenheid zal automatisch starten op het gekozen tijdstip in de functie ON TIMER, met de werkwijze die de eenheid had op het moment dat deze werd afgezet.

### NOTA:

Als de wijzer  niet blijft branden dan werd er niets geprogrammeerd.

### HOE DE FUNCTIES ON TIMER/OFF TIMER DESACTIVEREN

Om de programmering te desactiveren en ze op te slaan voor later:

Druk gedurende 3 seconden op de knop  totdat de wijzer  niet meer brandt.

Om het nogmals activeren, druk gedurende 3 seconden op de knop  totdat de wijzer  zal verschijnen.

### HOE DE FUNCTIES ON TIMER/OFF TIMER TE VERWIJDEREN

Druk op de knop .

Druk op de knop  en selecteer de dag die we willen verwijderen uit de programmering.

Druk op de knop  zoveel maal als nodig is tot dat dit **•••** op het scherm verschijnt, de programmering voor die dag is nu verwijderd.

## WERKING

### AFSTELLEN VAN DE TIJD

Druk op de wijzer **CLOCK**, en **SET CLOCK** zal gaan knipperen.

Druk meermaals op de knop **DAY**, de verschillende dagen van de week die we willen kiezen verschijnen op het scherm. **MON-TUE WED THU FRI SAT SUN**

Druk op de knop **HOOR** om het uur te veranderen



Druk op de knop **MINUTE** om de minuten te veranderen

Druk op de wijzer **CLOCK** om het vast te leggen.

Het apparaat wordt geleverd met een lithiumbatterij die ervoor zorgt dat wanneer de stroom mocht uitvallen de programmering en de tijd wordt behouden totdat er opnieuw stroom is.

Zo worden ook de werkwijze en het set point behouden.

### SLEEP FUNCTIE

Door op de knop **SLEEP** te drukken activeren we deze functie, en op het scherm verschijnt **(SLEEP)**

#### KOUDE WIJZE

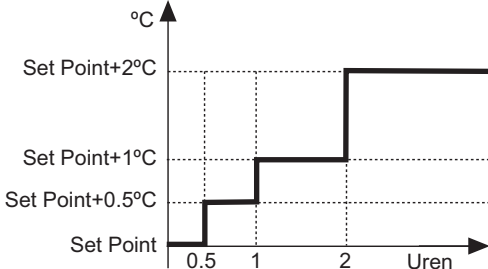

#### BEGIN SLEEP FUNCTIE

De aanpassingstemperatuur daalt (set point) volgens de graden die te zien zijn op de grafiek.

#### WARME WIJZE

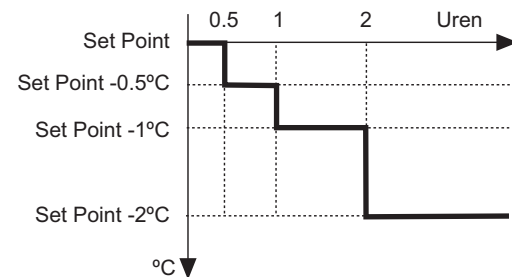

#### BEGIN SLEEP FUNCTIE

De aanpassingstemperatuur daalt (set point) volgens de graden die te zien zijn op de grafiek.

### SWING FUNCTIE

Door op de knop **SWING** te drukken activeren we deze functie, en op het scherm verschijnt **(SWING)**

### TOETSENBLOKKERING

Deze functie zorgt ervoor dat kinderen of niet bevoegde personen niet kunnen knoeien met het apparaat.

Om deze functie te activeren drukt u driemaal achtereenvolgens op **MINUTE**, en de wijzer **KEY LOCK** zal op de display verschijnen.

Na het toetsenbord te hebben geblokkeerd zal alleen de knop **ON / OFF** beschikbaar blijven.

Om deze functie te desactiveren drukt u driemaal achtereenvolgens op **MINUTE**, en de wijzer **KEY LOCK** zal verdwijnen.

## ALARM

888

De eenheid beschermt zichzelf door middel van veiligheidsvoorzieningen. Wanneer die een afwijking opmerken dan zal dit op de display verschijnen van de terminal - thermostaat om zo de gebruiker of installateur te verwittigen.

De activering van het alarm omvat:

- Het tonen op de display van het betreffende alarm.

- Of in sommige gevallen ook de blokkering van enkele uitgangen waardoor het apparaat stopt (dit hangt af van het alarmtype).

VIS (Visualisering): Aanwijzing van het alarmtype op de display.

RE (Reset): Vervangingstype van het alarm: Om het alarm te desactiveren:

**AUT: AUTOMATISCH:** Enkele alarmen herprogrammeren zich automatisch, en verdwijnen van de display wanneer de oorzaak van de activering opgelost is.

**MAN: HANDMATIG:** Drukt u op de knop ON/OFF.

| VIS.       | BESCHRIJVING  | GEVOLG   | ACTIE   | RE          |
|------------|---|--|---|-------------|
| <b>E01</b> | Fout in peiling van kamertemperatuur.   | Voor het apparaat                                | Check connections between unit and thermostat.  | AUT         |
| <b>E02</b> | Fout in de peiling van de binnen uitwisselaar.  | Uitvallen van de compressor                      | Check connections of indoor coil temperature probe.   | AUT         |
| <b>E04</b> | Overlading van de compressor; Gedurende de warmtecyclus is de temperatuur van de binnen uitwisselaar te hoog geweest. | Uitvallen van de compressor                      | These protections are automatic reset for the first time. To reset for second time press button "ON/OFF" until alarm disappears.<br>If the alarm shows up again, check:<br>Connections of indoor coil temperature probe.<br>Indoor unit works properly.<br>Clean air filters. | AUT/<br>MAN |
| <b>E06</b> | Overloop van gecondenseerd water; de sensor van het gecondenseerd waterniveau heeft een overloop gedetecteerd.        | Uitvallen van de compressor.<br>Waterpomp werkt. | These protections are automatic reset, the alarm resets automatically when there is no more water.<br>If the alarm shows again, check the water drain, and the connections of float switch.   | AUT         |

88

|           |                                 |                   |                                    |     |
|-----------|---------------------------------|-------------------|------------------------------------|-----|
| <b>SH</b> | Kortgesloten temperatuursensor. | Voor het apparaat | Controleer de sensoraansluitingen. | AUT |
| <b>OP</b> | Circuit temperatuursensor open. | Voor het apparaat | Controleer de sensoraansluitingen. | AUT |

## WAARSCHUWINGEN:

| VIS.      | BESCHRIJVING                         | GEVOLG   |
|-----------|--------------------------------------|--|
| <b>LO</b> | Sensortemperatuur is lager dan 8°C.  | De eenheid is in werking en de waarschuwing verdwijnt bij een temperatuur tussen de 8°C en 37°C. |
| <b>HI</b> | Sensortemperatuur is hoger dan 37°C. |  |

## BESCHERMINGEN

### ANTYCYCLUS TIJDOPNEMER

Wanneer we KOUD / WARM/ AUTOMATISCH kiezen kan het apparaat 3 minuten op zich laten wachten om in koude modus of warme modus te werken om zo zichzelf te beschermen tegen het herhaaldelijk aan- en uitzetten.

### VOORVERWARMEN VAN DE LUCHT

Wanneer we de warme modus kiezen zal de binnenventilator niet starten ofwel zal hij dat aan een lage snelheid doen, onafhankelijk van wat we geselecteerd hebben, om zo koude luchtstromen te voorkomen, tot wanneer de binneneenheid de normale werkingstemperatuur detecteert dan pas zal het apparaat aan de gekozen snelheid werken.

### ONTDOOIEN

Wanneer we met de warme modus werken kan het zijn dat de eenheid eerst ontdooit om het ijs te verwijderen dat zich aan de buitenkant kan bevinden, gedurende deze cyclus zal de binnenventilator stilstaan om koude luchtstromen te vermijden.

### AUTOMATISCH RE-STARTEN

Deze eenheid beschikt over automatisch re-starten. Bij het uitvallen van de elektrische stroom, zal de eenheid opnieuw beginnen met dezelfde werkwijze wanneer er opnieuw stroom is.

### IJSVOORKOMING

Als het systeem in de koude modus werkt en de temperatuur van de binnen uitwisselaar zich onder een bepaalde waarde bevindt dan zal de eenheid uitvallen.

### DETECTIE FOUTE PEILINGEN

Wanneer het controlesysteem detecteert dat de lezing van de peilstiften buiten de vastgestelde marges ligt dan zal de eenheid uitvallen.



[www.lennox europe.com](http://www.lennox europe.com)

**BELGIËN, LUXEMBURG**  
[www.lennoxbelgium.com](http://www.lennoxbelgium.com)

**REPUBLIEKEN TSCJECHIË**  
[www.lennox czech.com](http://www.lennox czech.com)

**FRANKRIJK**  
[www.lennoxfrance.com](http://www.lennoxfrance.com)

**DUITSLAND**  
[www.lennox deutschland.com](http://www.lennox deutschland.com)

**NEDERLAND**  
[www.lennox nederland.com](http://www.lennox nederland.com)

**POLEN**  
[www.lennoxpolska.com](http://www.lennoxpolska.com)

**PORTUGAL**  
[www.lennoxportugal.com](http://www.lennoxportugal.com)

**RUSLAND**  
[www.lennoxrussia.com](http://www.lennoxrussia.com)

**SLOVAKIJE**  
[www.lennox distribution.com](http://www.lennox distribution.com)

**SPANJE**  
[www.lennoxspain.com](http://www.lennoxspain.com)

**OEKRAÏNE**  
[www.lennoxukraine.com](http://www.lennoxukraine.com)

**VERENIGD KONINKRIJK EN IERLAND**  
[www.lennoxuk.com](http://www.lennoxuk.com)

**ANDERE LANDEN**  
[www.lennox distribution.com](http://www.lennox distribution.com)

Omdat Lennox altijd uitgaat van de nieuwste kwaliteitseisen, kunnen specificaties, waarden en afmetingen zonder voorafgaande kennisgeving worden gewijzigd zonder dat Lennox daarvoor aansprakelijk kan worden gesteld.

Ondeskundige installatie, aanpassing, wijziging, service of onderhoud kan schade aan eigendommen of persoonlijk letsel veroorzaken. Installatie en service moeten worden uitgevoerd door deskundige installateurs en servicepersoneel.

