

**LENNOX**

**OWNER'S MANUAL**



**LNHM**

**DEUTSCH**

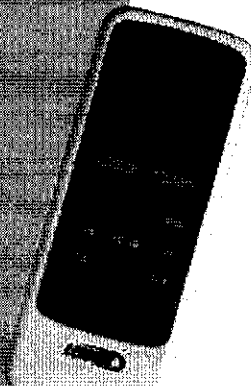

## INHALT

<b>Teilebezeichnungen und funktionen .....</b>	<b>2</b>
<b>Betrieb .....</b>	<b>3</b>
<b>Fernbedienung .....</b>	<b>5</b>
<b>Technische Daten der Fernbedienung .....</b>	<b>5</b>
<b>Leistungsmerkmale .....</b>	<b>5</b>
<b>Funktionstasten .....</b>	<b>5</b>
<b>Anzeigefunktionen .....</b>	<b>6</b>
<b>Einsatz der Fernbedienung .....</b>	<b>7</b>
<b>Warnhinweise .....</b>	<b>9</b>
<b>Wartung .....</b>	<b>10</b>
<b>Fehler und fehlerursachen .....</b>	<b>12</b>

## TEILEBEZEICHNUNGEN UND FUNKTIONEN

Dieses Gerät besteht aus einem Innengerät, einem Außengerät, einem Verbindungsrohr und einer Fernbedienung.

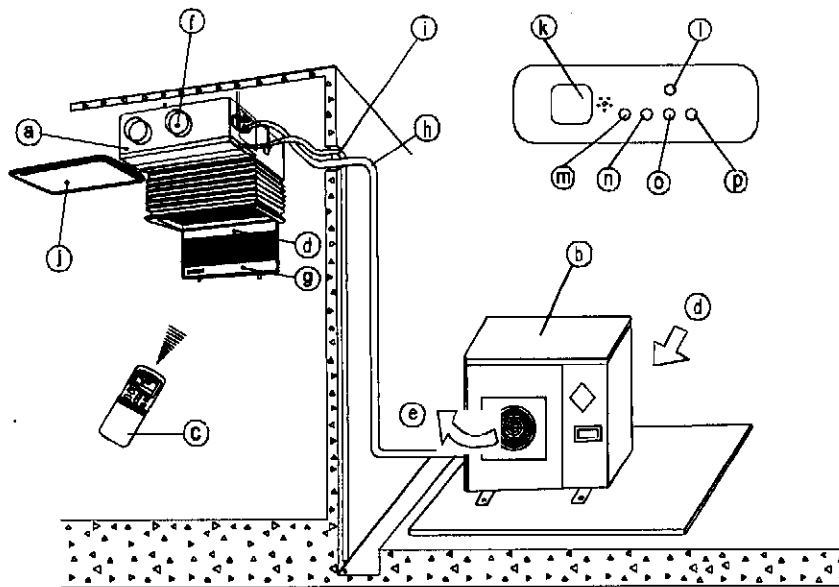

Die Abbildung bezieht sich auf das Modell 24000 Btu/. Aussehen und Funktion können daher leicht von dem von Ihrem Gerät abweichen.

### Teilebezeichnungen:

- |  |   |
|--|---|
| a) Innengerät                          | b) Außengerät                               |
| c) Fernbedienung                       | d) Lufteingang                              |
| e) Lufteingang                         | f) Luftausgang                              |
| g) Lüftungsschlitz                     | h) Anschlussrohr                            |
| i) Ablassschlauch                      | j) Admission d'air (muni d'un filtre à air) |
| k) Infrarotempfänger                   | l) Taste für den manuellen Betrieb          |
| m) Betriebsleuchte                     | n) Timeranzeige                             |
| o) Abtauanzeige (für Kombigeräte) bzw. | p) Alarmanzeige                             |

### MANUELLER BETRIEB

Mit dieser Funktion lässt sich das Gerät vorübergehend bedienen, wenn Sie die Fernbedienung verlegt haben oder die Batterien verbraucht sind. Mit der Taste für den MANUELLEN Betrieb auf der Anzeige des Außengeräts lässt sich zwischen den Funktionen AUTO und zwingend COOL wählen. Nach Drücken dieser Taste läuft die Klimaanlage in folgender Reihenfolge: AUTO, zwingend Kühlen (COOL), Aus (OFF) und wieder AUTO.

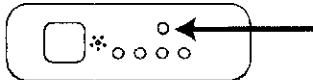

#### 1. AUTO

Die Betriebslampe leuchtet, und die Klimaanlage läuft automatisch. Die Fernbedienung ist so eingestellt, dass sie entsprechend dem empfangenen Signal funktioniert.

## **BETRIEB**

Bitte lesen Sie sich das vorliegende Bedienerhandbuch aufmerksam durch, bevor Sie die Klimaanlage in Betrieb setzen. Bei auftretenden Problemen setzen Sie sich bitte mit Ihrem zuständigen Vertriebshändler in Verbindung.

Die Klimaanlage dient der Herstellung optimaler Raumtemperaturverhältnisse und darf nicht zu anderen als den hier beschriebenen Zwecken eingesetzt werden.

### 1. Maßnahmen vor Inbetriebnahme

- Prüfen Sie den Erdleiter auf Beschädigungen und achten Sie darauf, dass er ordnungsgemäß angeschlossen ist.
- Stellen Sie sicher, dass der Luftfilter korrekt befestigt ist.
- Wenn die Klimaanlage längere Zeit nicht genutzt wurde, sollte der Luftfilter vor der erneuten Inbetriebnahme gereinigt werden. Bei kontinuierlicher Nutzung der Anlage sollte der Luftfilter mindestens alle zwei Wochen gereinigt werden.

### 2. Sicherheitsvorkehrungen

- Achten Sie darauf, dass kein Wasser in das Innengerät oder die Fernbedienung eindringt. Andernfalls besteht Stromschlaggefahr.
- Bewahren Sie keine entflammaren Substanzen (Gas, Klebemittel, Farbe oder Benzin) in der Nähe der Klimaanlage auf.
- Achten Sie darauf, dass die Lüftungsgitter während des Betriebs der Anlage nicht berührt werden. Dies könnte zu Fingerverletzungen oder zur Beschädigung der Antriebsteile führen
- Tauschen Sie durchgebrannte Sicherungen keinesfalls mit ungeeigneten Sicherungen oder Draht aus. Wenn die Sicherungen mit Messing- oder Eisendraht ersetzt werden, besteht Feuergefahr bzw. die Gefahr der Beschädigung der Klimaanlage.
- Lufteinlass und Luftauslass dürfen nicht mit Stäben oder sonstigen Gegenständen verstopft werden. Wenn der Lüfter auf hoher Stufe läuft, könnten diese Gegenstände zerstört werden.
- Entfernen Sie keinesfalls die Lüfterabdeckung des Außengeräts, da der Lüfter beim Betrieb auf hoher Stufe eine Gefahrenquelle darstellt.
- Schalten Sie die Klimaanlage keinesfalls ein oder aus, indem Sie den Netzstecker ziehen. Nutzen Sie hierzu den Hauptschalter (EIN/AUS-Schalter) des Geräts.
- Achten Sie darauf, dass keine Kinder mit der Anlage spielen.
- Nehmen Sie Wartungsarbeiten nicht selbständig vor. Lassen Sie diese Arbeiten von qualifiziertem Fachpersonal durchführen.

## Betriebsbedingungen

Zur Gewährleistung des ordnungsgemäßen Betriebs sind folgende Temperaturbedingungen zu beachten:

Kühlbetrieb	Außentemperatur: 18 bis 43 °C
	Raumtemperatur: über 17 °C
	<b>VORSICHT</b> Die Luftfeuchte darf 80% nicht übersteigen. Bei einer höheren Luftfeuchte kann sich Kondenswasser auf der Geräteoberfläche bilden.
Exklusiver Heizbetrieb	Außentemperatur: -7 bis 24 °C
	Raumtemperatur: unter 30 °C
Trocknung	Außentemperatur: 11 bis 43 °C
	Raumtemperatur: 17 bis 32 °C

Bei Über- oder Unterschreiten der aufgeführten Temperaturen werden die Sicherheitsfunktionen der Klimaanlage aktiviert

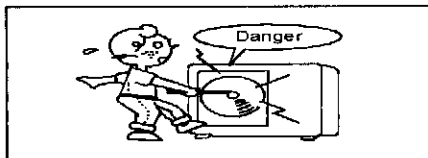

### ⚠️ ACHTUNG

Installieren Sie die Klimaanlage nicht selbständig. Die Anlage darf nur von qualifiziertem Fachpersonal installiert werden.

### ⚠️ GEFAHR

Führen Sie Wartungsarbeiten keinesfalls selbständig durch. Die Klimaanlage enthält keine Bauteile, die vom Endnutzer gewartet werden können. Bei Öffnung oder Entfernung der Abdeckungen besteht Hochspannungsgefahr! Bei Ausschalten des Geräts besteht weiterhin Stromschlaggefahr!

### ⚠️ GEFAHR

Greifen Sie niemals mit den Händen in den Luftauslass des Innen- und des Außengeräts. Führen Sie keine Gegenstände in den Luftauslass ein. Außen- und Innengerät sind mit Hochleistungslüftern ausgestattet. Bei Berührung der Lüfter besteht die Gefahr ernsthafter Verletzungen.

### ⚠️ GEFAHR

Versprühen oder vergießen Sie niemals Wasser auf der Klimaanlage, da die Gefahr von Stromschlägen besteht.

### ⚠️ WARNHINWEIS

Betreiben Sie die Klimaanlage nur in Räumen, die zuvor gut durchlüftet wurden, insbesondere, wenn neben der Klimaanlage auch Gasgeräte betrieben werden. Andernfalls kann der Sauerstoffgehalt der Luft absinken.

### ⚠️ WARNHINWEIS

Schalten Sie die Klimaanlage aus und ziehen Sie sie vom Netz ab, bevor Sie die Geräte reinigen oder Routine-Wartungsarbeiten vornehmen. Andernfalls besteht Stromschlaggefahr. Befolgen Sie die Reinigungsanweisungen des vorliegenden Bedienerhandbuchs.

### ⚠️ WARNHINWEIS

Verwenden Sie keine Flüssigreiniger oder Lösungsmittel zur Reinigung der Klimaanlage. Verwenden Sie stattdessen ein weiches trockenes Tuch. Reinigen Sie die Klimaanlage niemals mit Sprühwasser. Andernfalls besteht Stromschlaggefahr!

### ⚠️ ACHTUNG

Reinigen Sie die Klimaanlage nicht mit flüchtigen Abfettmitteln. Hiermit

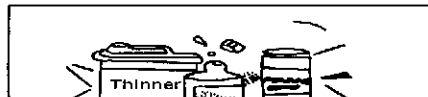
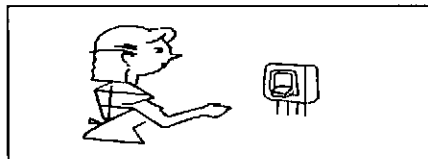
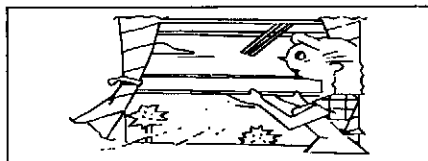
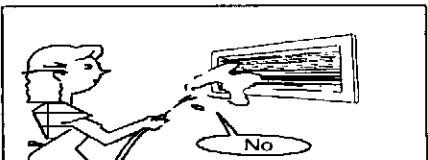

## FERNBEDIENUNG

### Technische Daten der Fernbedienung

Nennspannung	3.0V (Alkaline Trockenbatterien LR03 X 2)
Mindestspannung des Sendesignals	2.0V
Signalreichweite	8 m (when using 3.0 voltage, it Gets 11 m)
Umgebungstemperatur	-5 °C ~ 60 °C

### Leistungsmerkmale

1. Betriebsmodi: COOL, HEAT, DRY, FAN und AUTO.
2. Zeitschaltuhr (24-Stunden-Format)
3. Einstellbare Innentemperatur: 17 °C - 30 °C.
4. LCD-Anzeige für alle Funktionen

### Funktionstasten



Abb. 1

Set temperature °C	Temperatureinstellung in °C
AUTO	(Automatikbetrieb)
COOL	(Kühlung)
DRY	(Trocknung)
HEAT	(Heizung)
FAN	(Lüftung)
HIGH	(Hohe)
MED	(Mittlere)
LOW	(Niedrige)
▼ TEMP. ▲	▼ Temperatur ▲
MODE	(Modus)
ON/OFF	(EIN/AUS)
FAN SPEED	(Lüftergeschwindigkeit)
SWING	(automatische Drehung)
ECONOMIC RUNNING	(Economic running)
TIMER	(Timer)
RESET	(Zurücksetzen)
LOCK	(Blockieren)

3. **SWING:** Über diese Taste regulieren Sie den Öffnungswinkel des Lüftungsgitters.
4. **RESET:** Wenn Sie die RESET-Taste drücken, werden alle aktuellen Einstellungen gelöscht und die Klimaanlage wird auf die Werkseinstellungen zurückgesetzt.
5. **ECONOMIC RUNNING:** Über diese Taste aktivieren Sie den Energiesparmodus.
6. **LOCK:** Mit dieser Taste werden alle aktuellen Einstellungen blockiert und gesichert. Einmaliges Drücken = Blockierung der Einstellungen; erneutes Drücken = Freigabe der Einstellungen.
7. **CANCEL:** Mit dieser Taste löschen Sie die Einstellungen für die Zeitschaltuhr.
8. **TIMER:** Mit dieser Taste schalten Sie die Zeitschaltuhr ein und aus (ON / OFF).
9. **ON/OFF:** Dies ist die Ein- bzw. Ausschalttaste, mit der Sie die Klimaanlage in Betrieb setzen bzw. ausschalten.
10. **FAN SPEED:** Mit dieser Taste können Sie die Geschwindigkeit des Lüfters einstellen. Es stehen die Einstellungen AUTO, LOW, MED und HIGH (anschließend wieder AUTO) zur Verfügung.
11. **TEMP:** Über diese Taste können Sie die eingestellte Innentemperatur erhöhen oder die Zeitschaltuhr vorwärts laufen lassen.

**⚠ HINWEIS: VENTILATION:** Mit dieser Taste können Sie den Betriebsmodus des Lüfters auswählen. Jedes Mal, wenn Sie die Taste drücken, wechselt der Betriebsmodus wie folgt:

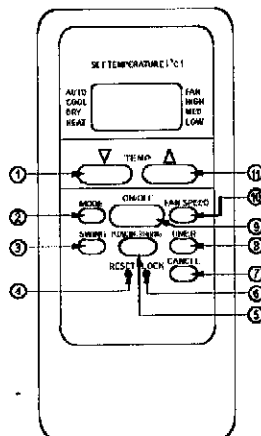
→ Continuous → Auto → Off →  
(continua → automática → apagado)

Diese Funktion steht nur für die Modelle der "Fresh Star Series" zur Verfügung.

## Anzeigefunktionen

### Funktionsanzeige

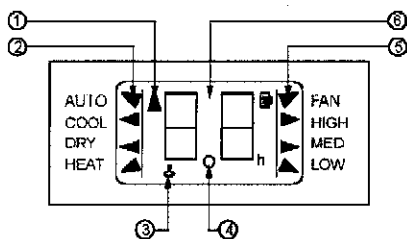

AUTO	(Automatikbetrieb)
COOL	(Kühlung)
DRY	(Trocknung)
HEAT	(Heizung)
FAN	(Lüftung)
HIGH	(Hohe)
MED	(Mittlere)
LOW	(Niedrige)

Abb. 2

1. **ÜBERTRAGUNGSANZEIGE:** Diese Anzeige blinkt während der Übertragung der Signale der Fernbedienung an den Signalempfänger des Innengeräts auf.
2. **BETRIEBSANZEIGE:** Diese Anzeige bezieht sich auf die einzelnen Betriebsmodi AUTO, COOL, DRY und HEAT.
3. **LOCKANZEIGE (für Modelle mit Wärmepumpe):** Diese Anzeige erscheint nach Drücken der LOCK-Taste und wird bei Deaktivierung dieser Funktion (erneutes Drücken der LOCK-Taste) wieder ausgeblendet.
4. **TIMERANZEIGE:** Diese Anzeige erscheint bei Aktivierung der Zeitschaltung. Wenn lediglich die Einschaltzeit eingestellt wurde, erscheint die Meldung TIMER ON. Wenn nur die Ausschaltzeit angezeigt wurde, erscheint die Anzeige TIMER OFF. Wurden Einschalt- und Ausschaltzeit

## Einsatz der Fernbedienung

### 🔑 Einlegen der Batterien und Batteriewechsel

Für die Fernbedienung benötigen Sie 2 alkaline Trockenbatterien (R03 / LR03X2).

1. Klappen Sie den Deckel des Batteriefachs zurück und legen Sie die Batterien ein. Achten Sie dabei auf die richtige Polung [siehe die Symbole Plus (+) und Minus (-) auf der Fernbedienung].
2. Gleiches gilt für den Batteriewechsel.

### ⚠️ HINWEIS

1. *Verwenden Sie keine gebrauchten Batterien oder mehrere Batterien verschiedenen Typs, das sonst die Fernbedienung nicht richtig funktioniert.*
2. *Entfernen Sie die Batterien, wenn Sie die Fernbedienung über einen längeren Zeitraum nicht nutzen werden, da die Fernbedienung andernfalls durch austretende Batterieflüssigkeit beschädigt werden könnte.*
3. *Unter normalen Betriebsbedingungen beträgt die durchschnittliche Nutzungsdauer der Batterien etwa 6 Monate.*
4. *Die Batterien sind auszutauschen, wenn der Signalempfänger des Innengeräts kein akustisches Bestätigungssignal sendet oder wenn die Signalübertragungs-LED aufhört zu blinken.*

### 🔑 AUTOMATIKBETRIEB

Nach abgeschlossener Installation und Zurüstung kann die Klimaanlage in Betrieb genommen werden. Wenn Sie die Anlage einschalten, blinkt die Betriebsanzeige des Innengeräts auf.

1. Wählen Sie den Automatikmodus (AUTO) aus. Nutzen Sie hierzu die MODE-Taste der Fernbedienung.
2. Verwenden Sie die TEMP-Taste zur Programmierung der gewünschten Raumtemperatur. Wir empfehlen Ihnen eine Temperatur zwischen 21 °C und 28 °C.
3. Drücken Sie die ON/OFF-Taste, um die Anlage einzuschalten. Nun blinkt die Betriebsanzeige des Innengeräts auf. Die Anlage befindet sich nun im Automatikmodus. Die Geschwindigkeit des Lüfters wird automatisch eingestellt. Auf der Anzeige der Fernbedienung werden keine Symbole eingeblendet.
4. Wenn Sie die Klimaanlage ausschalten möchten, drücken Sie die ON/OFF-Taste der Fernbedienung.

### ⚠️ HINWEIS

1. *Im Automatikbetrieb wählt die Anlage in Abhängigkeit vom Temperaturunterschied zwischen tatsächlicher und programmierter Raumtemperatur den entsprechenden Betriebsmodus (Kühlung, Lüftung, Heizung oder Trocknung) selbständig aus.*
2. *Sollte die automatische Regelung nicht Ihren Vorstellungen entsprechen, können Sie den gewünschten Betriebsmodus jederzeit manuell einstellen.*

### 🔑 Kühlung / Heizung (nur bei Modellen mit beiden Betriebsmodi) und exklusiver Lüftungsmodus

1. Über die MODE-Taste der Fernbedienung können Sie den Betriebsmodus manuell zwischen COOL, HEAT und FAN ONLY (Kühlung, Heizung und exklusive Lüftung) umstellen.
2. Verwenden Sie die TEMP-Taste zur Programmierung der gewünschten Raumtemperatur. Für



## HINWEIS

*Bitte beachten Sie, dass im exklusiven Lüftungsmodus (FAN ONLY) keine Temperaturregelung stattfindet. Im Lüftungsmodus sind nur die oben beschriebenen Schritte 1, 3 und 4 möglich.*

## TROCKNUNG

1. Drücken Sie die MODE-Taste und wählen Sie den DRY-Modus.
2. Drücken Sie danach die TEMP-Taste und stellen Sie eine Temperatur zwischen 21 °C und 28 °C ein.
3. Schalten Sie anschließend die Anlage über die ON/OFF-Taste der Fernbedienung ein. Nun beginnt die Betriebsanzeige zu blinken und die Anlage startet im Trocknungsmodus. Wenn Sie die Klimaanlage ausschalten möchten, drücken Sie erneut die ON/OFF-Taste der Fernbedienung.

## HINWEIS

*Im Trocknungsmodus wechselt die Anlage in Abhängigkeit vom Temperaturunterschied zwischen tatsächlicher und programmierter Raumtemperatur kontinuierlich zwischen Kühlung (COOL) und Lüftung (FAN).*

## ZEITSCHALTUHR

Über die TIMER-Taste können Sie die Ein- und Ausschaltzeit der Klimaanlage programmieren.

### 1. Programmierung der Einschaltzeit

- 1.1 Löschen Sie die vorigen Einstellungen, indem Sie die CANCEL-Taste der Fernbedienung drücken.
- 1.2 Nach Drücken der TIMER-Taste erscheinen auf der Anzeige der Fernbedienung die Meldung TIMER und der Buchstabe "h". Nun können Sie die Einschaltzeit programmieren. Gehen Sie dabei wie folgt vor:
  - 1.3 Drücken Sie die TEMP-Taste (▼ oder ▲), um die gewünschte Einschaltzeit einzustellen.
  - 1.4 Nach dem Drücken der Taste dauert es 0,5 Sekunden, bis das Signal der Fernbedienung an den Signalempfänger des Innengeräts übertragen wird. Nach 2 Sekunden wird die eingestellte Temperatur auf der Digitalanzeige eingeblendet.

### 2. Programmierung der Ausschaltzeit

- 2.1 Löschen Sie die vorigen Einstellungen, indem Sie die CANCEL-Taste der Fernbedienung drücken.
- 2.2 Nach Drücken der TIMER-Taste werden auf der Anzeige der Fernbedienung die zuletzt programmierte Einschaltzeit und der Buchstabe "h" angezeigt. Nun können Sie die Ausschaltzeit programmieren. Gehen Sie dabei wie folgt vor:
  - 2.3 Drücken Sie die TEMP-Taste, bis auf der Digitalanzeige die Anzeige "00" erscheint.
  - 2.4 Drücken Sie erneut die TIMER-Taste. Nun werden die zuletzt programmierte Ausschaltzeit und der Buchstabe "h" angezeigt. Nun können Sie die Ausschaltzeit programmieren.
  - 2.5 Drücken Sie die TEMP-Taste (▼ oder ▲), um die gewünschte Ausschaltzeit einzustellen.
  - 2.6 Nach dem Drücken der Taste dauert es 0,5 Sekunden, bis das Signal der Fernbedienung an den Signalempfänger des Innengeräts übertragen wird. Nach 2 Sekunden werden der Buchstabe "h" und die eingestellte Temperatur auf der Anzeige eingeblendet.

### 3. Programmierung von Ein- und Ausschaltzeit

- 3.1 Löschen Sie die vorigen Einstellungen, indem Sie die CANCEL-Taste der Fernbedienung drücken.
- 3.2 Drücken Sie die TIMER-Taste. Nun werden die zuletzt programmierte Einschaltzeit und der Buchstabe "h" angezeigt. Nun können Sie die Einschaltzeit programmieren.
- 3.3 Drücken Sie die TEMP-Taste (▼ oder ▲), um die gewünschte Einschaltzeit einzustellen.
- 3.4 Nach erneutem Drücken der TIMER-Taste werden auf der Anzeige der Fernbedienung die zuletzt programmierte Ausschaltzeit und der Buchstabe "h" angezeigt. Nun können Sie die

## **Warnhinweise**

1. Vergewissern Sie sich, dass der Signalweg zwischen Fernbedienung und Signalempfänger des Innengeräts nicht durch Gegenstände blockiert wird.
2. Achten Sie darauf, dass keine Flüssigkeit in die Fernbedienung eintritt.
3. Schützen Sie die Fernbedienung vor zu starker Hitze und Wärmestrahlung.
4. Der Signalempfänger des Innengeräts nicht der direkten Sonnenstrahlung ausgesetzt sein. Andernfalls ist der korrekte Betrieb der Klimaanlage nicht gewährleistet.
5. Setzen Sie die Fernbedienung nicht dem Einfluss elektromagnetischer Felder anderer Haushaltsgeräte aus oder setzen Sie sich mit Ihrem zuständigen Vertriebshändler in Verbindung, falls die elektromagnetische Strahlung nicht verhindert werden kann.

## WARTUNG

### WARNHINWEIS

Ziehen Sie die Klimaanlage vom Netz ab, bevor Sie mit der Reinigung beginnen.

### Reinigung des Innengeräts und der Fernbedienung

#### VORSICHTSMASSNAHMEN

- Wischen Sie das Innengerät und die Fernbedienung mit einem trockenen Tuch ab. Bei starken Verschmutzungen des Innengeräts können Sie das Tuch mit etwas kaltem Wasser befeuchten. Wischen Sie jedoch die Fernbedienung nie feucht ab!
- Verwenden Sie keine chemisch vorbehandelten Reinigungstücher oder lassen Sie diese zumindest nicht längere Zeit auf dem Gerät ruhen, da andernfalls die Gerätefläche beschädigt oder verfärbt werden kann.
- Das Gerät darf nicht mit Benzin, Lösungsmitteln, Reinigungspulver oder anderen Reinigungslösungen gesäubert werden, da andernfalls die Kunststoffflächen beschädigt oder verformt werden können.

Beachten Sie folgende Anweisungen für den Fall, dass die Klimaanlage mindestens 1 Monat lang nicht genutzt wird:

- (1) Lassen Sie den Lüfter etwa den einen halben Tag lang laufen, damit das Geräteinnere gut getrocknet wird.
- (2) Schalten Sie danach die Anlage aus und ziehen Sie sie vom Netz ab.
- (3) Entfernen Sie die Batterien aus der Fernbedienung.

### Maßnahmen vor Inbetriebnahme

#### VORSICHTSMASSNAHMEN

- Prüfen Sie die Elektrokabel auf Schäden und vergewissern Sie sich, dass die Kabel ans Netz angeschlossen sind.
- Prüfen Sie, ob der Luftfilter korrekt installiert ist. (Manche Klimaanlagen arbeiten ohne Luftfilter.)
- Vergewissern Sie sich, dass der Lufterlass und der Luftauslass nicht blockiert oder verstopft sind.

Ziehen Sie die Klimaanlage vom Netz ab, bevor Sie mit den Reinigungsarbeiten beginnen.

### Reinigung des Luftfilters

- Der Luftfilter verhindert das Eintreten von Staub- und Schmutzpartikeln. Er muss in regelmäßigen Abständen gereinigt werden, da andernfalls die Leistungsfähigkeit der

## REINIGUNG DES LUFTFILTERS

1. Öffnen Sie das Lufteinlassgitter.  
Drücken Sie den Gitterschalter in die Mitte und ziehen Sie das Gitter nach unten heraus.
2. Entfernen Sie den Luftfilter (s. Abbildung).  
Öffnen Sie das Lufteinlassgitter nach unten in einem Winkel von ca. 30°, und ziehen Sie den Luftfilter in Pfeilrichtung heraus.

3. Reinigen Sie den Filter mit einem Staubsauger oder unter klarem Wasser. Bei starker Verschmutzung kann der Filter mit einer weichen Bürste und einem mildem Reinigungsmittel bearbeitet werden. Anschließend muss der Filter zum Trocknen an einem kühlen Ort aufgehängt werden.



Abb. 1



Abb. 2

- Wenn Sie den Filter mit einem Staubsauger reinigen, muss die Innenseite nach außen gewendet werden. (Siehe Abb. 1)
- Gleiches gilt, wenn der Filter unter klarem Wasser abgespült wird. (Siehe Abb. 2)

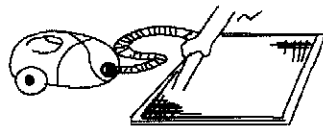
**Achtung:** Lassen Sie den Filter nicht an der Sonne oder in der Nähe von offenem Feuer trocknen.

4. Setzen Sie den Filter wieder in das Gerät ein.
5. Setzen Sie die Filterklappe ein. (Siehe hierzu Schritt 1 und 2, nur in umgekehrter Reihenfolge.) Schließen Sie danach die Kabel des Schaltkastens an die entsprechenden Anschlüsse des Hauptgeräts an.

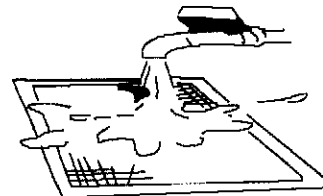
## FEHLER UND FEHLERURSACHEN

Prüfen Sie die folgenden Punkte, bevor Sie sich mit dem Reparatur- oder Wartungsdienst in Verbindung setzen.

### Prüfung

#### Das Gerät ist nicht betriebsbereit.

- Die Sicherung ist durchgebrannt oder der Trennschalter wurde betätigt.
- Die Batterien der Fernbedienung müssen ausgetauscht werden.
- Die Zeitschaltung ist aktiviert.

#### Ungenügende Heiz- oder Kühlleistung

- Lufteinlass oder Luftauslass sind blockiert.
- Es sind Türen oder Fenster geöffnet.
- Der Luftfilter ist verstaubt und muss gereinigt werden.
- Das Lüftungsgitter ist nicht korrekt eingestellt.
- Der Lüfter läuft auf einer zu niedrigen Stufe.
- Die Temperatur ist zu hoch oder zu niedrig eingestellt.

Bei den folgenden Erscheinungen handelt es sich nicht um Gerätefehler, sondern um normale Betriebserscheinungen

### Geruchsbildung

Die Klimaanlage sondert unangenehme Gerüche ab.

- Der Eigengeruch von Wänden, Teppichen, Möbeln, Stoffen oder Pelzen kommt stärker zur Geltung. Das Außengerät sondert Dämpfe ab.

### VORSICHTSMASSNAHMEN

Bei folgenden Erscheinungen ist die Klimaanlage unverzüglich auszuschalten und vom Netz abzuziehen. Ferner ist der zuständige Vertriebshändler zu verständigen.

- Die Betriebsanzeige oder eine andere Anzeige blinkt mehrmals hintereinander auf (5 mal pro Sekunde) und das Problem kann nicht durch Ein- und Ausschalten der Anlage behoben werden.
- Die Anlage schaltet nicht korrekt.
- Die Sicherung brennt häufig durch oder der Trennschalter springt häufig zurück.
- Es sind Fremdkörper oder Wasser in das Gerät eingetreten.
- Sonstige ungewöhnliche Erscheinungen.

## FEHLER UND FEHLERURSACHEN (FERNBEDIENUNG)

Prüfen Sie die folgenden Punkte, bevor Sie sich mit dem Reparatur- oder Wartungsdienst in Verbindung setzen.

Es können keine Änderungen eingestellt werden.		
Fehler	Fehler	Fehler
Die Lüftergeschwindigkeit kann nicht geändert werden.	<ul style="list-style-type: none"> <li>Prüfen Sie, ob als Betriebsmodus "AUTO" angezeigt wird.</li> </ul>	Im Automatikbetrieb wird die Lüftergeschwindigkeit automatisch geregelt.
	<ul style="list-style-type: none"> <li>Prüfen Sie, ob als Betriebsmodus "DRY" angezeigt wird.</li> </ul>	Im Trocknungsmodus wird die Lüftergeschwindigkeit automatisch geregelt. Die Lüftergeschwindigkeit kann nur in den Betriebsmodi "COOL" (Kühlung), "HEAT" (Heizung) und and "FAN ONLY" (exklusive Lüftung) eingestellt werden.

Die Übertragungsanzeige "▲" leuchtet nicht auf.		
Fehler	Ursachen	Begründung und Fehlerbehebung
Das Signal der Fernbedienung wird nicht übertragen, obwohl die ON/OFF-Taste gedrückt wurde.	<ul style="list-style-type: none"> <li>Unter Umständen müssen die Batterien der Fernbedienung ausgetauscht werden.</li> </ul>	<ul style="list-style-type: none"> <li>Wenn die Batterien leer sind, kann das Signal nicht übertragen werden.</li> </ul>

Es erscheint keine Anzeige.		
Fehler	Ursachen	Begründung
Die TEMP-Anzeige leuchtet niemals auf.	<ul style="list-style-type: none"> <li>Prüfen Sie, ob als Betriebsmodus "FAN ONLY" (exklusive Lüftung) angezeigt wird. <b>FAN ONLY</b></li> </ul>	In diesem Betriebsmodus kann keine Temperatureinstellung erfolgen.

Die Anzeige erlischt.		
Fehler	Ursachen	Begründung
Die Anzeige erlischt nach einer bestimmten Zeit.	<ul style="list-style-type: none"> <li>Prüfen Sie, ob der Zeitschaltmodus beendet ist, wenn die Anzeige OFF TIMER erscheint.</li> </ul>	Bei Erreichen der programmierten Ausschaltzeit schaltet sich die Anlage aus.
Die Anzeige "ON TIMER" erlischt nach einer bestimmten Zeit.	<ul style="list-style-type: none"> <li>Prüfen Sie, ob der Zeitschaltmodus aktiviert ist, wenn die Anzeige ON TIMER erscheint.</li> </ul>	Bei Erreichen der programmierten Einschaltzeit schaltet sich die Anlage automatisch ein und die Anzeige erlischt.

Der Signalempfänger sendet kein akustisches Signal.		
Fehler	Ursachen	Behebung
		Prüfen Sie die Fernbedienung

**BELGIUM :**  
**LUXEMBOURG :**

**LENNOX BELUX NV/SA**  
tel. : +32 36 33 00 45  
fax : +32 36 33 00 89  
email : info.be@lennox-belux.com

**CZECH REPUBLIC :**

**JANKA LENNOX a.s.**  
tel. : +420 2 610 88 111  
fax : +420 2 579 10 393  
email : janka@jankaz.cz

**FRANCE :**

**LENNOX FRANCE**  
tel. : +33 1 64 76 23 23  
fax : +33 1 64 76 35 75  
email : marketing.france@lennoxfrance.com

**GERMANY:**

**LENNOX DEUTSCHLAND GmbH**  
tel. : +49 69 42 09 79 0  
fax : +49 69 42 09 79 40  
email : info.de@lennoxdeutschland.com

**NETHERLANDS :**

**LENNOX BENELUX B.V.**  
tel. : +31 33 2471 800  
fax : +31 33 2459 220  
email : info@lennoxbenelux.com

**POLAND :**

**LENNOX POLSKA Sp. z o.o.**  
tel. : +48 22 83 23 61  
fax : +48 22 83 26 62  
email : info@lennoxpolka.pl

**PORTUGAL :**

**LENNOX PORTUGAL LDA**  
tel. : +351 22 998 33 70  
fax : +351 22 998 33 79  
email : info@lennoxportugal.com

**RUSSIA :**

**LENNOX DISTRIBUTION MOSCOW**  
tel. : +7 095 933 29 55  
fax : +7 095 926 56 50  
email : lennoxdist.moscow@om.ru

**SLOVAKIA :**

**LENNOX SLOVENSKO s.r.o.**  
tel. : +421 7 44 87 19 27  
fax : +421 7 44 88 64 72  
email : lennox.slovensko@lennox.sk

**SPAIN:**

**LENNOX REFAC S.A.**  
tel. : +34 915 40 16 10  
fax : +34 915 42 64 04  
email : marketing@lennoxrefac.com

**UKRAINE :**

**LENNOX DISTRIBUTION KIEV**  
tel. : +380 44 461 87 75  
fax : +380 44 461 87 76  
email : lennoxua@ukr.com

**UNITED KINGDOM.**

**LENNOX INDUSTRIES LTD**

