

MANUEL D'UTILISATION



PROVIDING **GLOBAL SYSTEM** SOLUTIONS

**COMMANDE
A DISTANCE
OLT-1X**

• INSTALLATION DU TERMINAL AU MUR ET CONFIGURATION DE L'UNITÉ	1
• DESCRIPTION DU CLAVIER ET SYMBOLES DE L'AFFICHEUR	2
• SÉLECTION DU POINT DE CONSIGNE ET MODES DE FONCTIONNEMENT	3-4
• RÉGLAGE DU PROGRAMMATEUR	5
• ALARMES	6
• SÉCURITÉS	6

Votre nouvelle console-thermostat LENNOX a été conçue pour offrir un contrôle et des renseignements précis sur la température du local tout en procurant l'information essentielle relative au système. Grâce à des touches clairement signalées et à l'afficheur, la manipulation et la compréhension de l'appareil sont extrêmement simples. Nous vous recommandons de dédier quelques minutes à la lecture de ces instructions pour vous familiariser avec les différentes fonctions afin de tirer le plus grand profit de ce contrôleur électronique.

Le contrôle de l'unité intègre :

Une console-thermostat à placer dans le local à climatiser et une carte électronique située dans le tableau électrique de l'unité de climatisation de l'air.

Pour transmettre les instructions nécessaires à l'obtention de la température de confort choisie par l'utilisateur et agir sur les différents éléments de l'unité de climatisation de l'air, la console-thermostat doit être connectée à la carte électronique au travers d'un **CÂBLE BLINDÉ** à quatre fils (**fourni**).



IMPORTANT

Avant de réaliser les connexions électriques, configurez le type d'unité à utiliser, froid seul ou pompe à chaleur.

PAS VALIDE POUR CASSETTES D'EAU GLACÉE (voir le manuel de l'unité)

Cette unité est utilisable en modes de fonctionnement froid seul et pompe à chaleur. Il suffit de le configurer préalablement au raccordement électrique à travers l'interrupteur de configuration placé sur la carte de commande (P.C.B) de l'unité intérieure de la façon suivante :

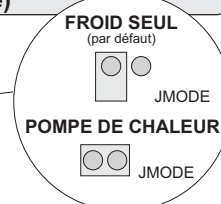
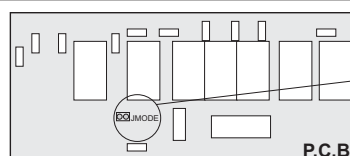

INSTALLATION DE LA CONSOLE AU MUR

Pour une bonne installation, veuillez suivre les instructions suivantes :

- Veillez à mettre l'unité hors tension avant toute manipulation de la plaque, tant au moment de la connexion que lors de la maintenance ou son remplacement.
- La console est fixée au mur de manière à permettre la circulation de l'air nécessaire à une bonne estimation de la température ambiante (grilles placées sur la partie postérieure inférieure ou supérieure).
- Évitez d'installer la console :
 - Dans des lieux où la mesure de la température ambiante pourrait être altérée.
 - Près de l'entrée ou la sortie du local.
 - Sur des murs donnant sur l'extérieur.
 - Dans des zones exposées au soleil ou aux courants d'air de l'unité de climatisation.



INSTRUCTIONS D'INSTALLATION DU CÂBLE DU CONTRÔLEUR (POUR ÉVITER DES INTERFERENCES):

- Utilisez un câble isolé de 15m fourni avec terminal (3 fils + isolement).
 - Faisiez le câblage séparé de tout autre câble d'alimentation au moins 500 mm.
 - Faisiez le câblage séparé de lampes d'halogène, tubes fluorescents... au moins 500 mm.
 - Faisiez le câblage séparé de sources de fréquence par radio, émetteurs par radio... au moins 500 mm.
- NE VENT PAS LE CÂBLE QUI RESTE, COUPLE LE CÂBLE DANS LE COTÉ DU TERMINAL.**

DÉMARCHES À SUIVRE

1° Séparez le couvercle de la console de la partie postérieure (sous-base) : à l'aide d'un tournevis plat, appuyez sur la languette centrale située dans la partie inférieure du boîtier pour le dégager.

2° Levez le couvercle avec un mouvement de charnière du bas vers le haut et séparez-le de la sous-base.

3° Fixez la sous-base au mur en utilisant les trous de la structure existants.

4° Connectez les câbles aux bornes situées sur la carte électronique de l'unité de conditionnement conformément au schéma électrique.

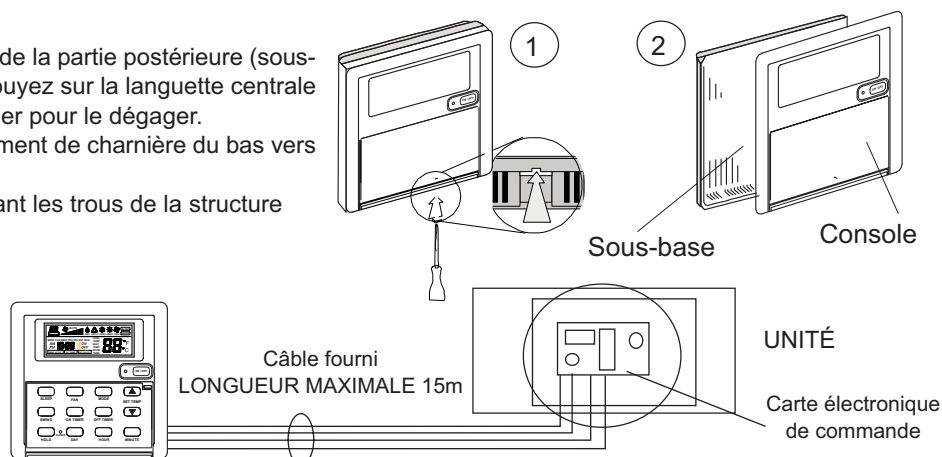

5° Une fois l'installation terminée, remplacez le couvercle de la console-thermostat dans la bonne position: faites coïncider la partie supérieure du couvercle avec la partie supérieure de la sous-base et fermez dans un mouvement de charnière inverse à celui de l'ouverture. Veillez à ce que la languette récupère sa position initiale.

DESCRIPTION DU CLAVIER ET DES SYMBOLES DE L'AFFICHEUR

Indicateur Clavier bloqué
Il indique que la fonction blocage du clavier est activée

Indicateur de vitesse du ventilateur
Il affiche la vitesse du ventilateur choisie (Auto/Grande/Moyenne/Petite)

Indicateur de la fonction SLEEP
Il indique la sélection de la fonction économie d'énergie

Indicateur d'alarmes

Indicateur du mode de fonctionnement
Il affiche le mode de fonctionnement choisi

Indicateur SWING
Il indique la sélection de la fonction SWING, balayage de l'air du local (Si l'unité de climatisation en dispose)

Indicateur horaire
Il indique l'heure réelle

Indicateur de programmation
Il indique l'accomplissement d'une programmation pour l'arrêt ou la mise en marche de l'unité à une heure déterminée

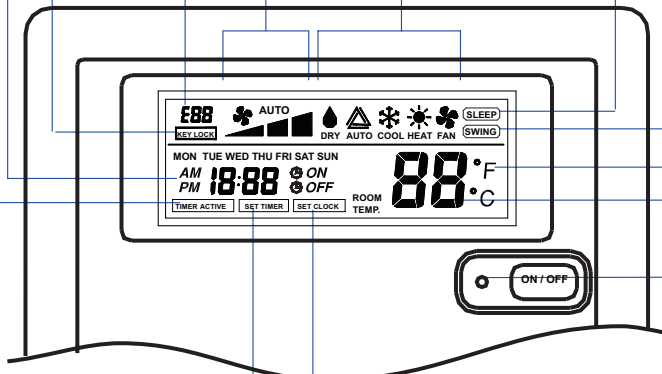

Indicateur °C ou °F
Il affiche la température en °C ou °F

Indicateur de température
Il affiche le point de consigne ou la température du local

Il indique une programmation en cours

Témoin indicateur On/Off

Il indique que l'heure est en cours de réglage

Touche Sleep
Elle active la fonction SLEEP, économie d'énergie.

Touche Fan
Utilisée pour la sélection de la vitesse du ventilateur, Auto, Grande, Moyenne ou Petite

Touche Mode
Utilisée pour la sélection du mode de fonctionnement de l'unité, Cool, Heat, Auto, Dry et Fan.

Touche Swing
Elle active la fonction SWING, balayage de l'air du local (si l'unité en dispose)

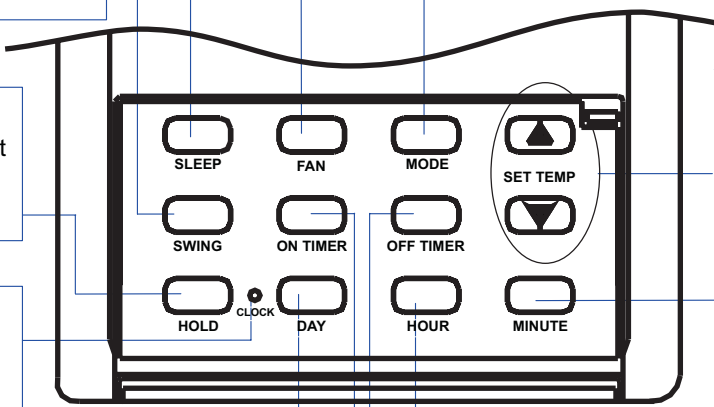

Touche Hold
Elle annule tout arrêt ou mise en marche programmés

Sélecteurs de température
Ils affichent tour à tour le point de consigne ou la température du local. Ils permettent également la sélection de la température souhaitée par l'utilisateur, point de consigne.

Clock
Réglage de l'heure réelle

Touche Minute
Utilisée pour le réglage de l'heure, la programmation des arrêts/marches de l'unité et le blocage du clavier

Touche Day
Elle permet la programmation du jour d'arrêt ou de mise en marche de l'unité

Touche ON TIMER / OFF TIMER
Utilisée pour le réglage de la programmation horaire du fonctionnement de l'unité

Touche Hour
Utilisée pour la mise en marche de l'horloge ou pour la programmation de marches et arrêts de l'unité

SÉLECTION DU POINT DE CONSIGNE ET MODES DE FONCTIONNEMENT

A) COMMENT METTRE EN MARCHÉ ET ARRÊTER L'UNITÉ

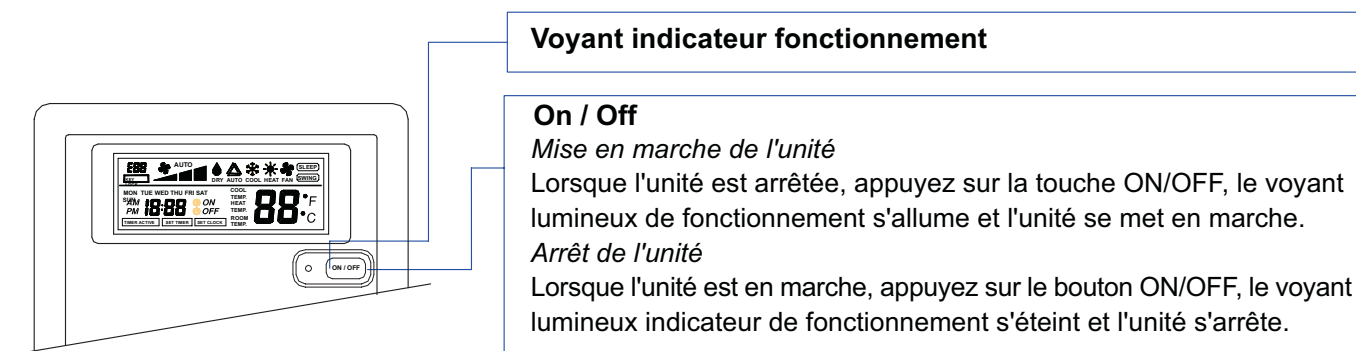

B) SÉLECTION DU MODE DE FONCTIONNEMENT DE L'UNITÉ

Le mode de fonctionnement choisi est constamment affiché sur l'écran.

Si vous appuyez successivement sur la touche **mode**, les différents modes de fonctionnement de l'unité apparaissent et vous pouvez choisir le mode désiré :



COOL: (Froid) L'unité fonctionne à froid ; lorsque le compresseur est en marche, le symbole ❄️ apparaît.

HEAT: (Chaleur) L'unité fonctionne à chaude; lorsque le compresseur ou la batterie électrique d'appoint sont en marche, le symbole ☀️ apparaît.

AUTO: Le système passe automatiquement du mode Froid au mode Chaleur selon la température désirée et la charge thermique du local ; le symbole ⚠️ sera affiché parallèlement aux symboles ☀️ ou ❄️, en fonction du mode de fonctionnement choisi.

DRY:(Déshumidification). Le symbole 💧 apparaît.

FAN: (Aération) Contrôle du ventilateur ; lorsque le ventilateur est en marche, le symbole 🌀 apparaît.

C) SÉLECTION DE LA TEMPÉRATURE SOUHAITÉE (POINT DE CONSIGNE)

Lorsque l'unité est en marche, utilisez les touches ▲_{SET TEMP} ou ▼_{SET TEMP} pour sélectionner la température désirée dans le local (point de consigne).

À la première pulsation des touches ▲_{SET TEMP} ou ▼_{SET TEMP}, l'écran affiche la température choisie pendant 5 secondes pour réafficher ensuite la température du local

La touche ▲_{SET TEMP} permet d'augmenter la température désirée de 1°C/1°F par pulsation.

La touche ▼_{SET TEMP} permet de baisser la température désirée de 1°C/1°F par pulsation.

La plage de température varie de 16°C/60°F à 30°C/85°F.

Pour changer l'unité de température (°C ou °F), appuyez simultanément sur les touches ▲_{SET TEMP} et ▼_{SET TEMP}

NOTE: Si FAN est le mode de fonctionnement sélectionné, le point de consigne ne peut être modifié.

D) SÉLECTION DU MODE DE FONCTIONNEMENT DU VENTILATEUR

Pour pouvoir sélectionner le mode de fonctionnement du ventilateur, les fonctions de froid, chaleur ou auto doivent être activées. Le mode de déshumidification ne permet pas la modification de la vitesse du ventilateur.

Le mode de fonctionnement FAN (Aération) ne permet pas la sélection de vitesse automatique du ventilateur.

En appuyant successivement sur la touche FAN, l'écran affiche les différents modes de fonctionnement du ventilateur et nous permet de choisir l'option désirée.

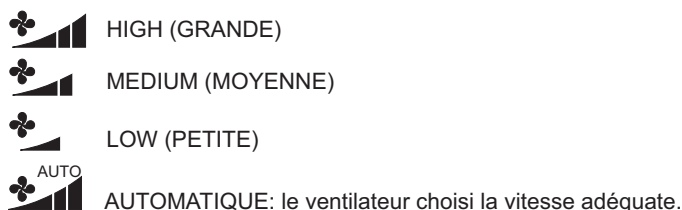

NOTE: le choix d'une petite vitesse en mode chaleur n'empêche pas l'unité de s'auto-protéger en passant automatiquement à une vitesse immédiatement supérieure quand elle fonctionne à hautes températures.

RÉGLAGE DU PROGRAMMATEUR

Notre régulateur électronique de température à fonctions horaires est une console programmable. Il permet la programmation des 7 jours de la semaine, des arrêts et mises en marche de l'unité. La fonction ON TIMER et OFF TIMER sont combinables.

Pour régler le programmeur, suivez les indications suivantes :

PROCESSUS DE PROGRAMMATION DE MISE EN MARCHÉ DE L'UNITÉ

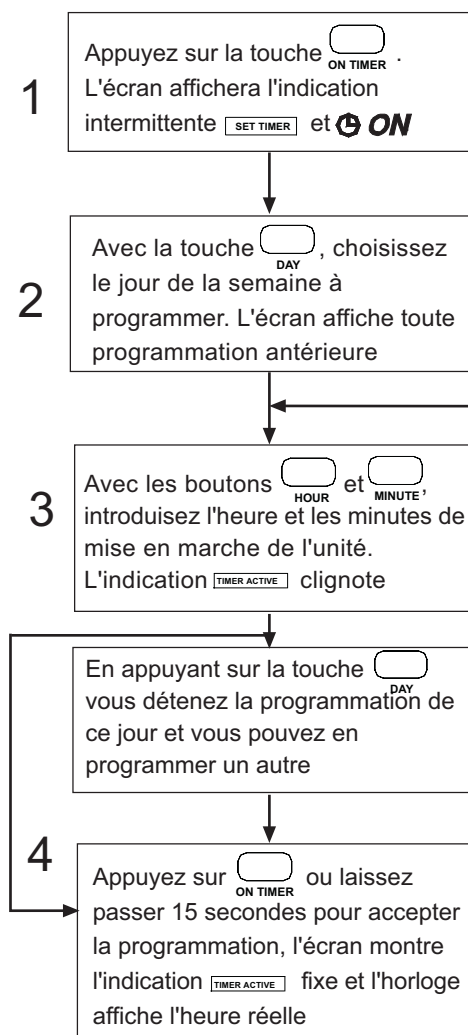

Mo (Lundi)
Tu (Mardi)
We (Mercredi)
Th (Jeudi)
Fr (Vendredi)
Sa (Samedi)
Su (Dimanche)

PROCESSUS DE PROGRAMMATION D'ARRÊT DE L'UNITÉ

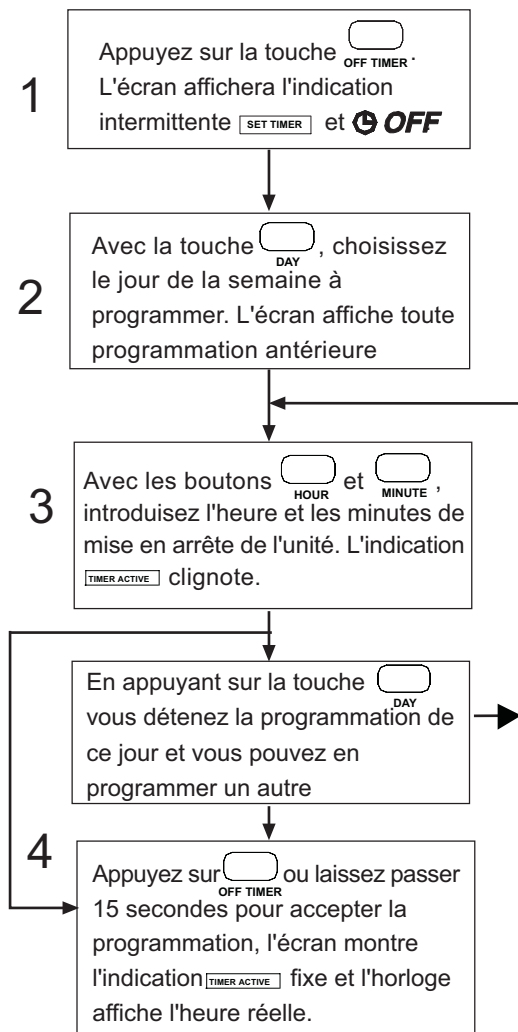

L'unité se mettra en marche à l'heure sélectionnée automatiquement dans la fonction ON TIMER et au mode de fonctionnement qu'elle avait au moment de son arrêt.

NOTE:

Tant que l'indication **TIMER ACTIVE** n'est pas fixée sur l'écran, aucune programmation n'a été enregistrée.

COMMENT DÉSACTIVER LES FONCTIONS ON TIMER / OFF TIMER

Pour désactiver les programmations et les enregistrer pour le futur :

Appuyez pendant 3 secondes sur la touche **HOLD** jusqu'à ce que l'indication **TIMER ACTIVE** disparaisse.

Pour réactiver la fonction, appuyez pendant 3 secondes sur la touche **HOLD** de nouveau, jusqu'à ce que l'indication **TIMER ACTIVE** apparaisse.

COMMENT ANNULER LES FONCTIONS ON TIMER / OFF TIMER

Appuyez sur la touche **ON TIMER**

Appuyez sur la touche **DAY**, sélectionnez le jour de la semaine où vous souhaitez annuler la programmation



Appuyez successivement sur la touche **HOUR** jusqu'à l'apparition de **---**. La programmation de ce jour-là a été annulée

FONCTIONNEMENT

RÉGLAGE DE L'HEURE

Appuyez sur l'indication  ,  clignote sur l'écran

Appuyez plusieurs fois sur la touche  , les différents jours de la semaine apparaissent successivement.



Appuyez sur la touche  pour régler l'heure 

Appuyez sur la touche  pour régler les minutes

Appuyez sur l'indication  pour valider

L'unité est fournie avec une batterie de lithium maintenant l'heure de l'horloge, les programmations de mise en marche et d'arrêt de l'unité, le mode de fonctionnement et le point de consigne en cas de coupure de courant.

FONCTION SLEEP

Activez la fonction en appuyant sur la touche  ; l'écran affiche l'indication 

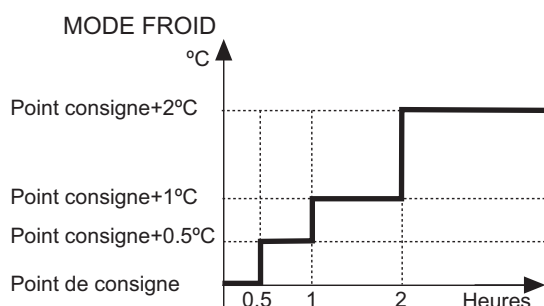

ENVOI FONCTION SLEEP

Augmentation des degrés de la température de consigne conformément au schéma.

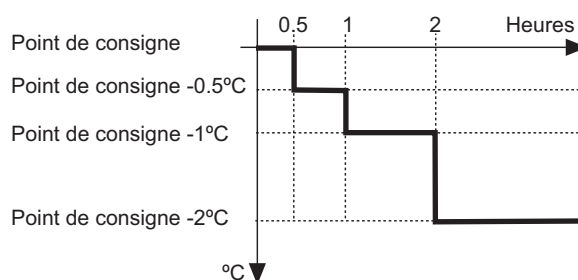

MODE CHALEUR



ENVOI FONCTION SLEEP



Diminution des degrés de la température de consigne conformément au schéma.

FONCTION SWING

Activez la fonction en appuyant sur la touche  ; l'écran affiche l'indication 

BLOCAGE DU CLAVIER

Cette fonction empêche les enfants ou les personnes non autorisées de manipuler la console.

Pour activer cette fonction, appuyez sur la touche  trois fois de suite et l'indication  s'affiche sur l'écran.

Après le blocage du clavier, seule la touche  est disponible.

Pour débloquer cette fonction, appuyez sur  trois fois de suite et l'indication  disparaîtra.

ALARMES

E88

L'unité s'auto-protège moyennant des dispositifs de sécurité. Lorsque l'un de ces dispositifs détecte une anomalie, il l'affiche sur l'écran de la console-thermostat pour en avertir l'utilisateur-installateur.

L'activation d'une alarme entraîne :

- La visualisation sur l'écran de la console-thermostat de l'alarme correspondante.
- Ou, dans certains cas, le blocage de certaines sorties provoquant l'arrêt de l'unité (selon le type d'alarme).

VIS (Visualisation) : Indication du type d'alarme affichée sur l'écran.

RE (Réarmement) : Type de remise à zéro de l'alarme:

AUT: AUTOMATIQUE: Certaines alarmes sont à réarmement automatique et disparaissent de l'écran lorsque la cause de leur activation est résolue.

MAN: MANUEL: Appuyez sur la touche ON/OFF.

VIS.	DESCRIPTION	EFFET	ACTION	RE
E01	Erreur de sonde de température ambiante.	Arrêt de l'unité	Vérifiez le câblage entre l'unité et tableau de commande.	AUT
E02	Erreur de sonde de l'échangeur intérieur.	Arrêt du compresseur	Vérifiez la connexion de la sonde de l'échangeur intérieur.	AUT
E04	Surcharge du compresseur; Au cours du cycle de chaleur, la température de l'échangeur a été excessive.	Arrêt du compresseur	Ces protections sont à réarmement automatique la première fois. Pour un second réarmement, appuyez sur la touche ON/OFF jusqu'à la disparition de l'alarme. Si l'alarme réapparaît : Vérifiez les connexions de la sonde de l'échangeur intérieur. Vérifiez que le ventilateur intérieur fonctionne correctement Nettoyez les filtres à air.	AUT/ MAN
E06	Débordement de l'eau de condensation: le capteur du niveau d'eau a détecté un débordement.	Arrêt du compresseur. Pompe à eau en marche	Ces protections sont à réarmement automatique, elles sont réarmées lorsque l'eau disparaît. Si l'alarme se déclenche à nouveau : vérifiez la conduite d'évacuation de l'eau et l'état des connexions du capteur de niveau.	AUT

88

SH	Sonde de température court-circuitée.	Arrêt de l'unité	vérifiez les connexions de la sonde.	AUT
OP	Sonde de température ouverte.	Arrêt de l'unité	vérifiez les connexions de la sonde.	AUT

PRÉCAUTIONS:

VIS.	DESCRIPTION	EFFET
LO	Température de la sonde inférieure à 8°C.	L'unité fonctionne et l'avertissement disparaît lorsque la température est comprise entre 8°C et 37°C.
HI	Température de la sonde supérieure à 37°C.	

SÉCURITÉS

TEMPORISATION ANTI COURT CYCLE

Lors de la sélection du mode FROID / CHALEUR / AUTOMATIQUE, l'unité tarde jusqu'à trois minutes à répondre à cette sélection afin de protéger l'unité contre des arrêts et des mises en marches répétitives.

PRÉCHAUFFAGE DE L'AIR

Lorsque le mode chaleur est sélectionné, le ventilateur intérieur ne démarre pas ou fonctionne à petite vitesse, indépendamment de la vitesse déterminée, pour éviter les sensations d'air froid jusqu'à ce que l'unité intérieure détecte la température normale de fonctionnement et permet à l'unité de fonctionner à la vitesse sélectionnée.

DÉGIVRAGES

En mode chaleur, l'unité peut effectuer des dégivrages pour éliminer le givre éventuellement formé sur l'unité extérieure. Pendant ce cycle, le ventilateur intérieur sera arrêté pour éviter l'entrée d'air froid dans le local.

REMISE EN MARCHE AUTOMATIQUE

Cette unité intègre une remise en marche automatique. En cas de coupure de courant, dès l'électricité rétablie, l'unité se remet en marche dans le mode de fonctionnement déterminé avant l'incident.

PRÉVENTION DU GIVRE

Si le système fonctionne en mode froid et la température de l'échangeur intérieur est en dessous d'une valeur déterminée, l'unité s'arrête.

DETECTIONS DE SONDES DÉTÉRIORÉES

Si le système de contrôle détecte que les sondes réalisent des lectures hors des paramètres établis, l'unité s'arrête.



www.lennox europe.com

ALLEMAGNE :	LENNOX DEUTSCHLAND GmbH www.lennoxdeutschland.com
BELGIQUE, LUXEMBOURG :	LENNOX BENELUX N.V./S.A. www.lennoxbelgium.com
ESPAGNE :	LENNOX REFAC S.A. www.lennox-refac.com
FRANCE :	LENNOX FRANCE www.lennoxfrance.com
IRLANDE :	LENNOX IRELAND www.lennoxireland.com
PAYS BAS :	LENNOX BENELUX B.V. www.lennoxbenelux.com
POLOGNE :	LENNOX POLSKA Sp. z o. o. www.lennoxpolska.com
PORTUGAL :	LENNOX PORTUGAL Lda. www.lennoxportugal.com
REPUBLIQUE TCHEQUE :	LENNOX JANKA a.s. www.janka.cz
ROYAUME UNI :	LENNOX UK www.lennoxuk.com
RUSSIE :	LENNOX DISTRIBUTION MOSCOW www.lennoxrussia.com
SLOVAQUIE :	LENNOX SLOVENSKO s.r.o. www.lennoxdistribution.com
UKRAINE :	LENNOX DISTRIBUTION KIEV www.lennoxrussia.com
AUTRES PAYS :	LENNOX DISTRIBUTION www.lennoxdistribution.com

