

# The Aspen Standard Pump

Particularly suitable for wall and floor mounted units.

## DATA SHEET



### Technical Specification:

- 2 metre connecting cable
- Self-priming
- 3 metre suction lift
- 12 metre discharge head
- Pumps water/fibrously contaminated water and air
- Water pumping capacity 6.25 litres per hour @ 12m discharge
- Pump has a selector switch for manual flushing
- Pump has a 3 minute over-run timer
- Temperature limits on pump head tube: -30 to +100°C
- Pump rating 0.2A, 240V AC

### Dimensions:

**Height:** 142mm **Width:** 160mm

**Depth:** 83mm **Weight:** 1.4kg

### Electrical Connections:

<b>Brown:</b>	Live
<b>Blue:</b>	Neutral
<b>Green/yellow:</b>	Earth
<b>Black:</b>	Switched live from Signal

**NOTE:** Black must not be connected to permanent live feed.

### Description:

The pump is designed to be fitted in the ceiling void and to lift condensated water where a gravity drain is too obtrusive. It can be used on cassettes fitted with an internal lift pump.

A run-on timer is fitted so that excess condensate does not overflow the drip tray when the unit switches off, either on thermostat or at the end of use. The signal wire **MUST** be connected to the compressor circuit or to the reversing valve so when on 'HEATING' the pump does not run.

### Installation Notes:

This pump is designed to sit level on its base and must at all times have adequate space around it for good ventilation.

Ensure that there are no kinks or trapped parts in the piping, which must have an inside diameter of 6mm and an outside diameter of 9mm.

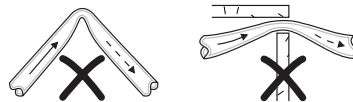

Fix the pipes with cable ties to the pump inlet and outlet.

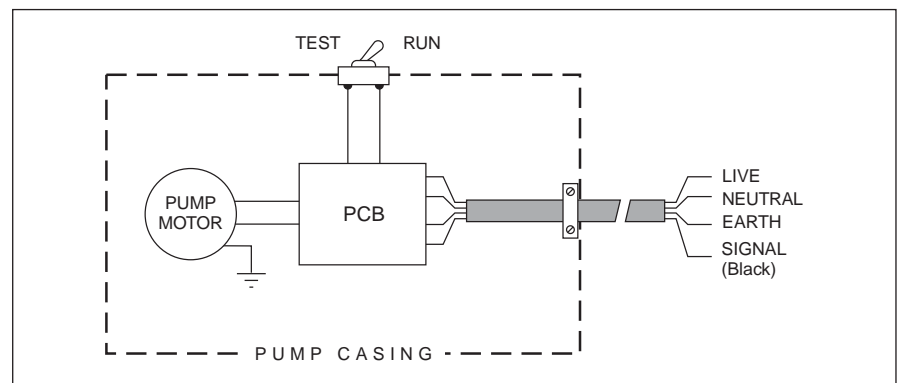
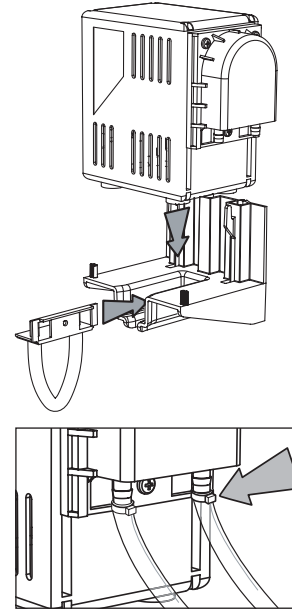

### Service Guide:

- 1 Inspect the pump head regularly and change the pump head tube every 12 months or more often if required.
- 2 To remove the pump head, make sure the roller assembly is vertical. Remove screws and fit the replacement pipe. The addition of a smear of silicon grease will ease refitting the lid and reduce potential friction noise.
- 3 The test switch should always be returned to the "RUN" position after testing.
- 4 Replacement pump head tubes and other accessories can be obtained from the manufacturers. Please quote the serial number (to be found on the pump) when ordering spare parts.

**DO NOT RUN CONTINUOUSLY**

For further help contact Aspen Pumps:

**DESIGNED BY ENGINEERS  
FOR ENGINEERS**

**Aspen Pumps Apex Way Hailsham East Sussex BN27 3WA www.aspenpumps.com  
Tel: +44 (0)1323 848842 Fax: +44 (0)1323 848846 sales@aspenpumps.com**

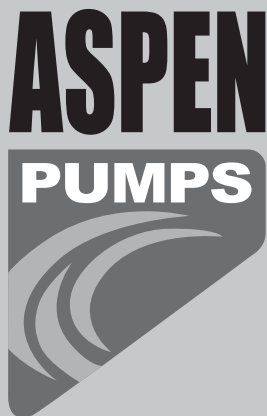

# La pompe Aspen Standard (pompe standard)

Convient particulièrement aux unités montées au sol, aux muraux et aux cassettes.

## FICHE TECHNIQUE

### Caractéristiques techniques:

- Câble de connexion (2 mètres)
- Auto-amorçante
- Hauteur d'aspiration: 3 mètres verticale
- Hauteur de refoulement: 12 mètres
- Pompe l'eau et l'eau / l'air contaminés par des fibres
- Capacité de pompage: 6,25 litres / heure avec 12 mètres de hauteurs de refoulement
- La pompe est dotée d'un sélecteur pour test manuel
- La pompe est équipée d'une minuterie de dépassement (3 minutes)
- Limites de température sur le tube de refoulement de la pompe: -30 à +100°C
- Caractéristiques électriques: 0,2A, Mono 230V, 50Hz

### Encombrement:

**Hauter:** 142mm **Largeur:** 160mm

**Profondeur:** 83mm **Poids:** 1,4kg

### Connexions électriques:

<b>Fil marron:</b>	Phase
<b>Bleu:</b>	Neutre
<b>Verte/jaune:</b>	Terre
<b>Noir:</b>	Commutation en direct à partir du signal

### Description:

Cette pompe a été conçue pour être installée dans un faux-plafond et pour évacuer les condensats lorsqu'une évacuation gravitaire serait peu esthétique. Elle peut être utilisée avec des cassettes dotées d'une pompe à aspiration interne. Une temporisation de 3 minutes permet de faire fonctionner la pompe pendant 3 minutes après l'arrêt du signal. Ceci permet d'éviter un débordement du bac à condensats. Le fil du contact peut être connecté au circuit du compresseur ou sur la vanne trois voies de manière à ce que, lorsque le climatiseur est sur "CHAUFFAGE", la pompe ne fonctionne pas.

### Installation:

Cette pompe a été conçue pour reposer de niveau sur son embase et il faut toujours prévoir un espace suffisant autour de la machine pour assurer une bonne ventilation.

Veiller à éviter tout coude ou piégeage des tuyauteries, dont le diamètre interne devrait égaier 6mm et le diamètre externe 9mm.

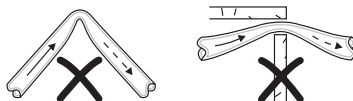

Fixer le tuyau sur les tuyauteries d'admission et de refoulement de la pompe avec des serre-câbles.

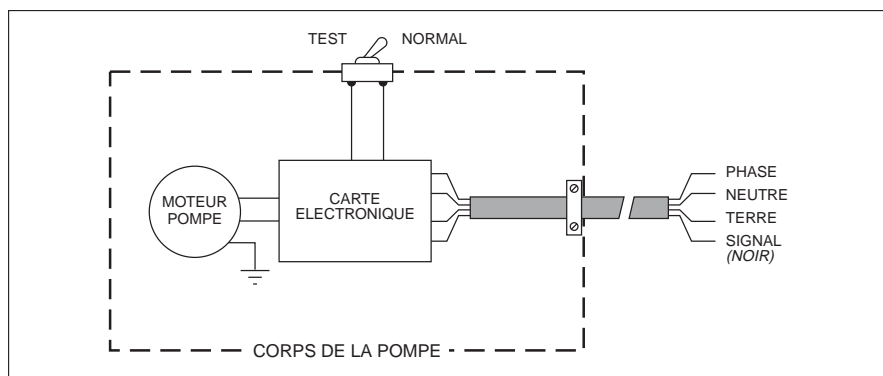
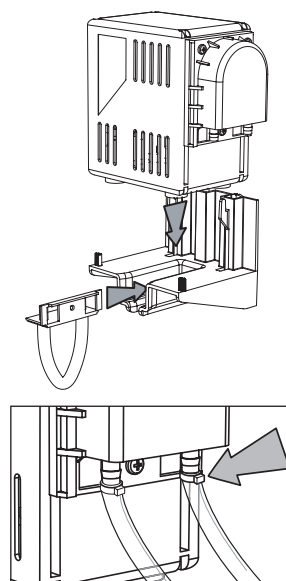

### Conseils en matière de maintenance:

- 1 Inspecter régulièrement le côté refoulement de la pompe et remplacer le tuyau de refoulement annuellement, ou plus fréquemment si besoin est. S'il y a un problème de fonctionnement avec la pompe, **vérifier le tube en premier!**
- 2 Pour retirer le tuyau de refoulement, s'assurer que l'ensemble à galets est vertical. Déposer les vis et installer le tuyau de rechange. En ajoutant un léger film de graisse au silicone, on remontera le couvercle plus facilement tout en réduisant les risques de bruit dû à la friction.
- 3 Toujours ramener le commutateur de test sur "NORMAL" après l'emploi.
- 4 On peut se procurer des tuyauteries de refoulement de rechange et d'autres accessoires en s'adressant aux fabricants. Prière de préciser le numéro de modèle (qui se trouve sur la pompe) lors de la commande de pièces de rechange.

### EVITER DE FAIRE FONCTINER LA POMPE EN CONTINU

Veullee contacter Aspen Pumps pour de plus amples renseignements:

**Aspen Pumps Apex Way Hailsham East Sussex BN27 3WA [www.aspenpumps.com](http://www.aspenpumps.com)**

**Tel: +44 (0)1323 848842 Fax: +44 (0)1323 848846 [sales@aspenpumps.com](mailto:sales@aspenpumps.com)**

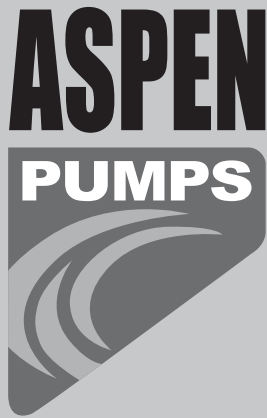

# Die Aspen Standard

Besonders geeignet für wand- und bodenmontierte Anlagen

## DATENBLATT

### Technische Spezifikation:

- 2 m Anschlußkabel
- selbstansaugend
- Ansaughöhe 3 m
- Förderhöhe 12 m
- für das Pumpen von Wasser bzw. getrubtem und lufthaltigem Wasser
- max. Fördermenge 6,25 l/h bei 12 m Druck
- mit Testschalter
- mit Zeitschaltwerk für 3 Minuten Pumpennachlauf
- Temperaturbereich des Pumpenförderschlauches: -30 bis +100°C
- Leistungsaufnahme 0,2A bei 240 V Wechselstrom
- nicht für Dauerlauf geeignet

### Abmessungen:

**Höhe:** 142 mm **Breite:** 160 mm

**Tiefe:** 83 mm **Gewicht:** 1,4 kg

### Elektroanschlüsse:

<b>braun:</b>	stromführender Leiter
<b>blau:</b>	Nulleiter
<b>grün-gelb:</b>	Schutzleiter
<b>schwarz:</b>	Speisespannung, vom Signalgeber

### Beschreibung:

Diese Pumpe ist für den Einbau in Zwischendecken und für das Abpumpen von Kondensat unter Bedingungen bestimmt, unter denen eine Ablaufleitung zu aufwendig ist; sie kann auch in Kassetten mit interner Förderpumpe montiert werden. Die Pumpe hat ein Nachlauf-Zeitschaltwerk, so daß überschüssiges Kondensat nicht zum Überlaufen der Tropfwanne führt, wenn das Gerät entweder über den Thermostaten oder am Ende der Benutzung abgeschaltet wird. Die Signalleitung kann mit der Kompressorschaltung oder dem Umkehrventil verbunden werden, so daß die Pumpe beim "Heizen" nicht läuft.

### Einbauanweisung:

Diese Pumpe soll in waagerechter Lage auf ihrem Unterbau oder waagrecht gegen eine lotrechte Montagefläche montiert werden.

Darauf achten, daß die Leitung nicht geknickt oder eingeklemmt wird. Die Leitung muß eine Nennweite von 6 mm aufweisen und einen Außendurchmesser von 9 mm.

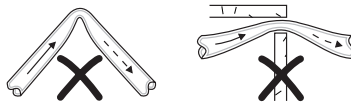

Die Leitung ist mit Kabelbindern am Pumpenansaug- und -druckstutzen zu sichern.

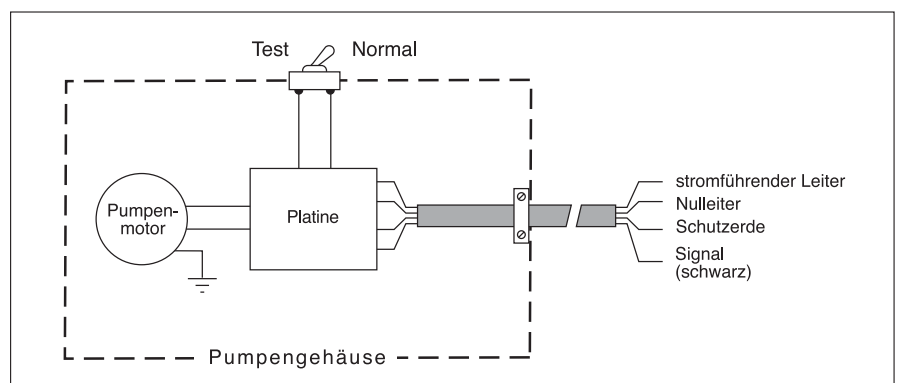
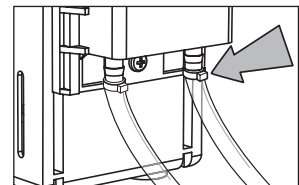
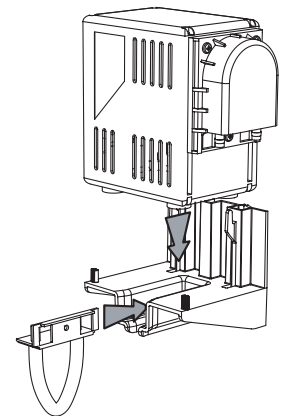

### Wartungsanleitung:

- 1 Pumpe in regelmäßigen Zeitabständen kontrollieren und Pumpen-Förderschlauch alle 12 Monate und ggf. öfter auswechseln.
- 2 Zum Ausbau des Pumpen-Förderteils sicherstellen, daß die Rollenbaugruppe (Rotor) lotrecht ist. Schrauben lösen und Ersatzschlauch montieren. Die Montage wird leichter, wenn der Deckel mit etwas Silikonfett bestrichen wird. Außerdem reduziert dies potentielle Reibgeräusche.
- 3 Ersatz-Förderschlauch und andere Zubehörteile erhalten Sie vom Hersteller. Bitte geben Sie bei Bestellungen immer die Modell-Nr. an (diese ist auf der Pumpe angegeben).

Für weitere Auskünfte wenden Sie sich bitte an Aspen Pumps:

# The ASPEN Range of Pumps

## ASPEN Standard

Particularly suitable for wall and floor mounted units.

## ASPEN Universal

Particularly suitable for ceiling mounted units, VRV systems and wall units but can be used on any system.

## ASPEN Mechanical

Suitable for applications where condensate tray allows for easy positioning for float mechanism.

## ASPEN Mk 4 Water Sensor

Particularly suitable for use in refrigerated cabinets, but can be used wherever space is available for the two sensor heads.

## ASPEN Hi-Lift Tank

Suitable for any situation, particularly high lift conditions. 1 litre and 2 litre versions available.

## ASPEN Hi-Flow Tank

Suitable for any condition requiring rapid removal of condensate. 1 litre and 2 litre versions available.

## ASPEN Cold Cabinet

Very low height, only 10cm. Particularly suitable for dairy cabinets. Large 11 litre stainless steel tank.

## ASPEN Mini Orange

A versatile mini pump. Works particularly well with wall mounted evaporators. Small enough to be mounted inside unit or trunking.

## ASPEN Mini Lime

A perfect solution built into trunking. Virtually self installing, just connect to evaporator drain tray and electrical supply.

## ASPEN Macerator

Suitable for food hall cabinets. Available with 4 litre tank in plastic or 12 litre in stainless steel.

## ASPEN Heavy Duty 6 & 10m

Particularly suitable for any condition requiring the rapid removal of condensate or defrost water.

## ASPEN Economy Hot water

Designed to collect hot water from humidifier drain down cycle, and the normal condensate from any associated air conditioning or boiler systems.

## ASPEN Heavy Duty Hot water

Designed to collect hot water from humidifier drain down cycle, and the normal condensate from any associated air conditioning or boiler systems.

# La gamme des pompes ASPEN

## ASPEN Standard

Convient particulièrement aux unités à montage mural et montées au sol.

## ASPEN Universal (Universelle)

Convient particulièrement aux unités montées au plafond, aux systèmes VRV et aux unités à montage mural. En fait, cette pompe convient à tous les systèmes.

## ASPEN Mechanical

Convient aux applications où le bac de récupération des condensats peut recevoir facilement le flotteur de détection des condensats.

## ASPEN Mk 4 Water Sensor (Détecteur d'eau)

Convient particulièrement à un usage dans des armoires frigorifiques, bien que pouvant être utilisé dans tous les cas où il existe un espace suffisant pour installer les deux têtes détectrices.

## ASPEN Hi-Lift Tank

Convient à toutes les applications, particulièrement lorsque la hauteur de refoulement est élevée. Le bac est de récupération est de 1 ou 2 litres.

## ASPEN Hi-Flow Tank

Convient à toutes les conditions exigeant une extraction rapide du condensat. 1 et 2 litre.

## ASPEN ERVR

Seulement 10cm de hauteur. Convient tout particulièrement aux armoires destinées aux produits laitiers. Large réservoir de 11 litres en inox.

## ASPEN Mini Orange

Une mini pompe aux multiples usages. Particulièrement performante avec évaporateurs à montage mural. Juste assez petite pour être intégrée à l'intérieur du système ou dans une goulotte.

## ASPEN Mini Verte

Kit complet comprennent: la pompe Mini Verte, l'angle de goulotte et 800mm de goulotte. A connecter tout simplement au bac évaporateur de drainage et branchez.

## ASPEN Macerator

Convient aux armoires murales alimentaires. Disponible avec réservoir de 4 litres en plastique ou 12 litres en inox.

## ASPEN Heavy Duty 6 & 10m

Particulièrement adapté pour relever des condensats de plusieurs unités de réfrigérations grâce à leurs débits importants.

## ASPEN HW4 Standard

Ces pompes sont conçues pour collecter des condensats chauds provenant d'un ou de plusieurs appareils.

## ASPEN HW5 Industrie

Ces pompes sont conçues pour collecter des condensats chauds provenant d'un ou de plusieurs appareils.

# Das ASPEN Pumpenprogramm

## ASPEN Standard

Speziell für wand- und bodenmontierte Anlagen.

## ASPEN Universal

Speziell für deckenmontierte Anlagen, VRV-Systeme und wandmontierte Anlagen, kann jedoch für ein beliebiges System benutzt werden.

## ASPEN Mechanical

geeignet für alle Installationen, bei denen ein Schwimmerschalter an oder in einer Kondensatwanne angeschlossen werden kann. Alarmkontakt möglich.

## ASPEN Mk 4 mit Wassersensor

Speziell für Kühltheken geeignet, kann jedoch auch überall da eingesetzt werden, wo genügend Platz für den Sensor vorhanden ist.

## ASPEN Hi-Lift Tankpumpe

Für jede Aufgabe geeignet, insbesondere bei großen Förderhöhen. Behälter 1 und 2 Liter.

## ASPEN Hi-Flow Tankpumpe

Für jede Situation, in der rasche Kondensatförderung notwendig ist. Behälter 1 und 2 Liter.

## ASPEN Cold Cabinet

Sehr geringe Einbauhöhe von 100mm besonders geeignet für Kühlung in Molkereien grosser 11-Liter-Behälter aus Edelstahl.

## ASPEN Mini Orange

Eine vielseitige Mini-Pumpe besonders geeignet für wandmontierte Geräte. Klein genug zum Einbau in Geräten oder in Montagekanälen.

## ASPEN Mini Green

Eine perfekte Lösung für den Einbau in Montagekanälen. Lieferbar als Pumpe oder als Systemlösung mit Kanal.

## ASPEN Macerator

Speziell für und Kühltheken wahlweise mit 4-Liter-Behälter aus Kunststoff oder 12-Liter-Behälter aus Edelstahl.

## ASPEN Heavy Duty 6 & 10m

Besonders geeignet für das schnelle Fördern von großen Mengen an Kondensat oder Abtauwasser.

## ASPEN Economy Hot Water

Diese Behälterpumpe ist konstruiert worden, um Heißwasser von einem Entfeuchterkreislauf oder Kondensat von einem Klimagerät oder Heizsystem aufzufangen und wegzufördern.

## ASPEN Heavy Duty Hot Water

Diese Behälterpumpe sind konstruiert worden, um Heißwasser von einem Entfeuchterkreislauf oder Kondensat von einem Klimagerät oder Heizsystem aufzufangen und wegzufördern.

## DECLARATION OF CONFORMITY

**G.B.** It is hereby certified that the Aspen electric motor driven pumps as above comply with the essential Health & Safety requirements of the "Machinery Directive" having the reference as given overleaf.

MACHINERY DIRECTIVE

(89/392/EEC amended by 91/368/EEC, 93/44/EEC and 93/68/EEC)

(Electromagnetic Compatibility Directive - 89/336/EEC amended by 92/31/EEC)

(Low Voltage Directive - 73/23/EEC amended by 93/68/EEC)



Signed:

Quality Assurance Manager

