



Gebruikershandleiding

Afstandsbediening

CLIMATIC™ 10 (A122C-A123H)



- Providing indoor climate comfort



INHOUD

BLADZIJDE

• BESCHRIJVING VAN DE BESTURING	2
• BEVESTIGING VAN DE TERMINAL AAN DE MUUR	3
• BESCHRIJVING TOETSEN EN DISPLAY	4
• INSTELWAARDE EN BEDRIJFSMODUS	5
• KIEZEN VAN DE WERKINGSCATEGORIE	6
• TIJDPROGRAMMERING (OPTIONEEL)	7-8-9
• PARAMETERWIJZIGINGEN	10-11-12
• ONTDOOIFUNCTIE	13
• ELEKTRONISCH BORD OP HET ELEKTRICITEITSPANEEL VAN HET APPARAAT	13
• ALARMEN	14
• INSTALLATIE THERMOMETER OP AFSTAND OP TERUGVOERLEIDING (OPTIONEEL)	15
• THERMOSTATISCHE FREECOOLING (OPTIONEEL)	16
• GEBRUIKSNORMEN VOOR LENNOX INSTALLATIES	17

BESCHRIJVING VAN DE BESTURING

De besturing van het apparaat bestaat uit de volgende delen:

Een thermostaat-terminal die zich moet bevinden in de te klimatiseren ruimte en een elektronisch bord op het elektriciteitspaneel van de klimaatregelaar.

De thermostaat-terminal moet verbonden worden met het elektronisch bord met twee draden met **AFGESCHERMDE KABELS** om de instructies door te geven zodat de comforttemperatuur bereikt wordt die door de gebruiker ingesteld is met behulp van de verschillende elementen op de klimaatregelaar.

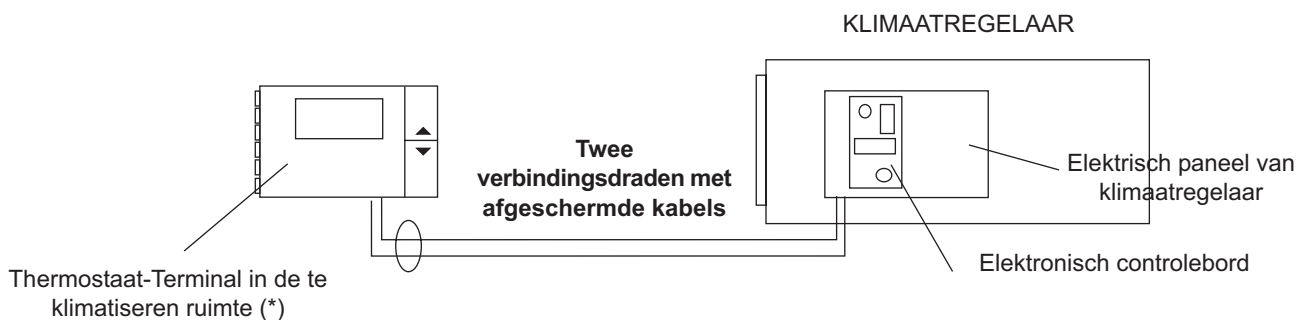

(*) Indien men gebruik maakt van de optionele versie met een sensor in de terugvoerleiding kan men de thermostaat-terminal op een andere plaats monteren dan in de te klimatiseren ruimte.

BELANGRIJK

Elke thermostaat is voorzien van een verschillende identificatiecode op de controleplaat van de thermostaat-terminal.

Dit type thermostaat-terminal is samengesteld in de fabriek voor elke toepassing.

Het is strikt noodzakelijk om bij contactopneming of verzoek om reserveonderdelen van de thermostaat-terminal deze identificatiecode te verstrekken.

IDENTIFICATIECODE VAN DE THERMOSTAAT-TERMINAL

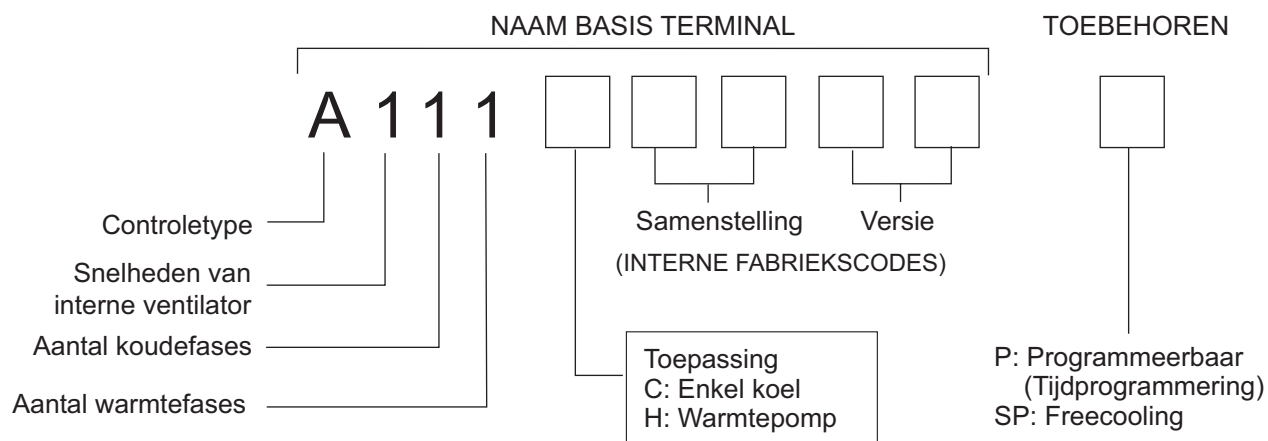

Uw nieuwe LENNOX thermostaat-terminal is ontworpen voor een nauwkeurige temperatuurcontrole en registratie in een verblijfsruimte. Verder wordt er belangrijke informatie omtrent het systeem getoond.

De duidelijk gemarkeerde drukknoppen en een overzichtelijk display waarborgen een probleemloos gebruik en bediening van dit apparaat. We verzoeken u om deze aanwijzingen door te nemen om bekend te raken met de diverse functies zodat u deze elektronische regelaar ten volle kan benutten.

BEVESTIGING VAN DE TERMINAL AAN DE MUUR

Volg de onderstaande aanwijzingen nauwkeurig op voor een juiste bevestiging:

- Schakel altijd de spanning van de regelaar uit vóór werk te verrichten aan het bord, zowel tijdens de aansluiting als gedurende onderhoud of vervanging.
- De terminal moet aan de muur of wand worden bevestigd zodanig dat het een goede luchtcirculatie toestaat aan de binnenzijde van het apparaat (roosters aan de achterkant boven en beneden) om een precieze temperatuurmeting te waarborgen.
- Installeer het apparaat niet op de volgende plaatsen:
 - Plaatsen waar de omgevingstemperatuur beïnvloed kan worden.
 - Nabij een in- of uitgang van de ruimte.
 - Op buitenmuren.
 - Op plaatsen waar het apparaat aan zonlicht of luchtstroming blootgesteld wordt.

TE VOLGEN STAPPEN

1° Maak het voorgedeelte van de terminal los van de achterkant. Druk hiervoor met een platte schroevendraaier in het midden van de onderzijde van de behuizing zodat het tongvormig uitsteeksel uit de groef gehaald kan worden.

2° Breng het voorgedeelte omhoog door met het ondergedeelte een scharnierbeweging omhoog te maken.

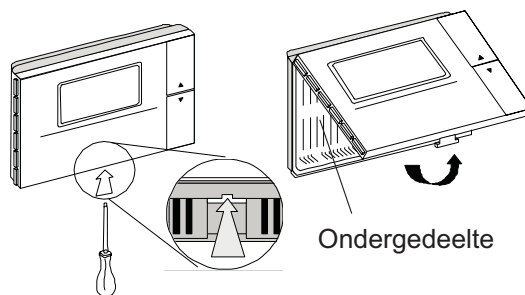

3° Bevestig het ondergedeelte aan de muur. Voer de uit de muur stekende draden van de regelaar door de aangebrachte opening in het midden van de behuizing. De afstand van de bevestigingsopeningen is afgestemd op een inbouwdoos overeenkomstig de norm CEI.431-IEC670, (100x600). Indien u niet over zo'n doos beschikt, gebruik dan de boorgaten als aanwijzing.

De twee draden om de thermostaat-terminal met de het elektrisch paneel van de klimaatregelaar te verbinden moeten voorzien zijn van afgeschermd kabel met een doorsnede van 1 mm², en mogen niet in contact treden met andere stroomkabels van de installatie.

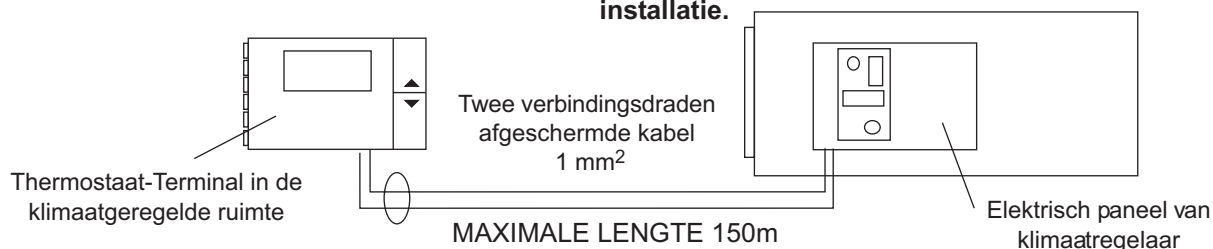

4° Bevestig de draden aan de klemmen aan de achterzijde van de achterkant zoals dat op de achterkant zelf en op het elektrische schema aangegeven staat.

Bij de elektrische aansluiting van de terminal op het elektrische paneel van de regelaar, verzeker u dat de klem T+ van de terminal aangesloten wordt op klem T+ van het bord; dit geldt ook voor klem T-.

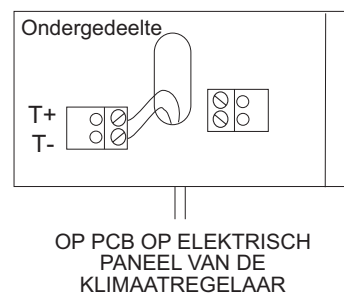

5° Breng het kapje terug aan op de thermostaat-terminal zodra de installatie voltooid is, door eerst het kapje in te passen aan de bovenzijde van de achterkant en het daarna te sluiten met een scharnierbeweging. Pas eerst de bovenkant van de voorzijde nabij de display, en vervolgens de onderkant, en verzeker u dat het tongvormige uitsteeksel van het kapje goed hierop aansluit.

BESCHRIJVING VAN TOETSEN EN SYMBOLEN OP HET DISPLAY

VIJF SECONDEN NA HET AANSLUITEN VAN DE STROOMTOEVOER IS DE REGELAAR OPERATIONEEL

BESCHRIJVING VAN DE DRUKKNOPPEN

DRUKKNOPPEN AAN DE VOORKANT

Met deze knoppen kan men de temperatuur instellen (instelwaarde), en de waarden van de instelbare parameters. Wanneer de regelaar in werking staat:

- Door gelijktijdig beide drukknoppen gedurende een seconde ingedrukt te houden, wordt de instelwaarde getoond in plaats van de temperatuur van de ruimte.
- Door gelijktijdig beide drukknoppen gedurende vijf seconden ingedrukt te houden wordt er informatie over de gebruikte software getoond.

DRUKKNOPPEN AAN DE ZIJKANT

Met deze knoppen kan men de functies van de regelaar oproepen.

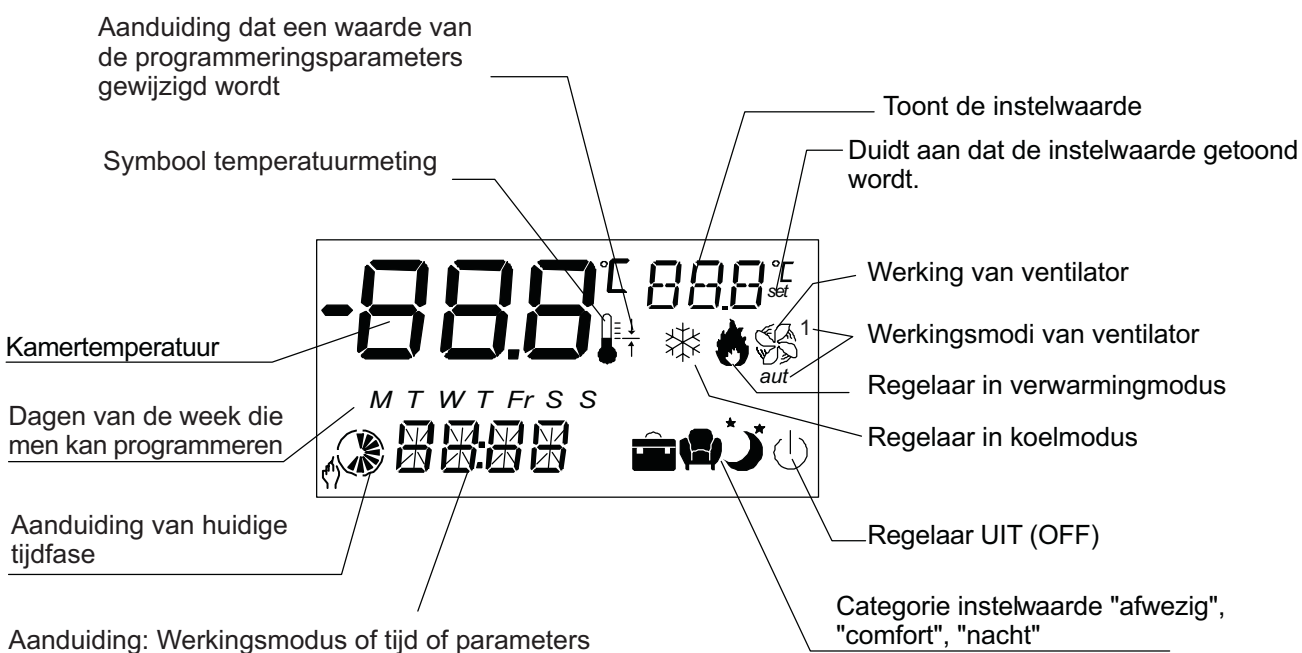
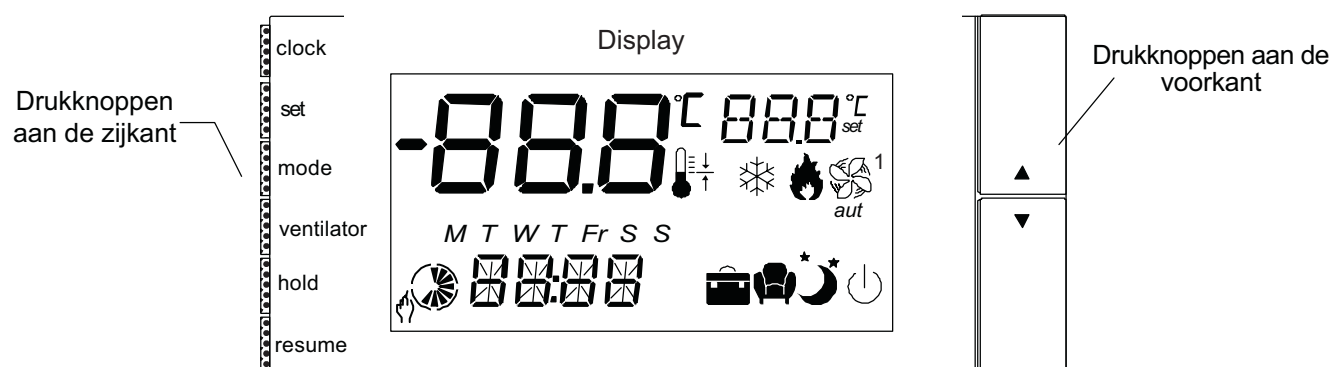



A) HET SELECTEREN VAN DE WERKINGSMODUS VAN DE REGELAAR

De geselecteerde werkingsmodus wordt altijd getoond op het display.

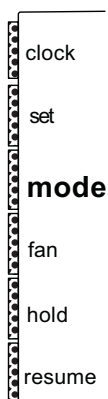
Door verscheidene keren de **modus** drukknop in te drukken worden alle verschillende werkingsmodi getoond en kan de verlangde modus geselecteerd worden:



COOL: (Koel) De regelaar werkt in koelmodus, tijdens de werking van de compressor wordt het symbool getoond .

HEAT: (Warm) De regelaar werkt in verwarmingmodus, tijdens de werking van de compressor of de elektrische hulpbatterij wordt het symbool  getoond.



AUTO: Het systeem springt automatisch van koel naar warm afhankelijk van de gewenste temperatuur en de thermische lading van de ruimte.

FAN: (Ventilatie) De eenheid werkt in ventilatiemodus; wanner de ventilator in werking staat wordt het volgende symbool  getoond.

OFF: (UIT) Voor de regelaar, op het display wordt het volgende symbool  getoond.

De geselecteerde modus knippert gedurende vijf seconden, en wordt en blijft daarna geactiveerd

B) SELECTIE VAN GEWENSTE TEMPERATUUR (INTELWAARDE)

Wanneer de controlebediening aan staat kan men met de drukknoppen aan de voorkant van de terminal  of  de gewenste temperatuur programmeren voor de klimaatregeling van de ruimte (instelwaarde).

De drukknop  verhoogt de temperatuur met 0.5°C iedere keer als deze ingedrukt wordt.

De drukknop  verlaagt de temperatuur met 0.5°C iedere keer als deze ingedrukt wordt.

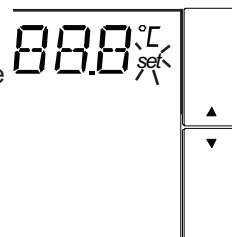

C) SELECTIE VAN BEDRIJFSMODUS VAN DE VENTILATOR

Om de bedrijfsmodus van de ventilator te kunnen selecteren, moeten de functies koel, warm of auto geactiveerd zijn.

Er bestaan twee bedrijfsmodi voor de ventilator: CONTINU of AUTO.

Als men op de zijknop **fan** drukt, worden beide bedrijfsmodi van de ventilator achter elkaar getoond en kan de verlangde modus geselecteerd worden.

CONTINU:

In deze positie staat de ventilator in continubedrijf, ongeacht of de compressor in werking staat of niet; het display toont het symbool: 

AUTO:

De ventilator treedt tegelijkertijd met de compressor in werking; het display toont het volgende symbool: 



Werkingsmodi van de ventilator

SELECTIE WERKINGSCATEGORIE

D) SELECTIE VAN DE VOORKEURSTEMPERATUURKLASSE (INSELWAARDE)

Na het instellen van de werkingsmodus, COOL, HEAT of AUTO, kan men met de drukknop **set** de voorkeurs-temperatuurklasse instellen.

Er bestaan drie verschillende klassen:

1- Klasse instelwaarde comfort  :

Op deze voorkeurstemperatuur (instelwaarde) wordt de voorkeurstemperatuur van de andere instelwaarde klassen gebaseerd.



2- Klasse instelwaarde korte afwezigheid  :

Wordt normaal gebruikt bij een korte afwezigheid.

3- Klasse instelwaarde nacht  :

Men is aanwezig in de ruimte maar de behoefte aan verwarming of koeling is minder.





De fabrieksiingestelde temperaturen voor de categorieën zijn als volgt:

	CATEGORIE	KOEL	WARM
	COMFORT	Verlangde temperatuur (instelwaarde 23°C)	Verlangde temperatuur (instelwaarde 23°C)
	KORTE AFWEZIGHEID	Verhoogt de instelwaarde van de klasse comfort met 4°C	Verlaagt de instelwaarde van de klasse comfort met 4°C
	NACHT	Verhoogt de instelwaarde van de klasse comfort met 2°C	Verlaagt de instelwaarde van de klasse comfort met 2°C

Op welke wijze kan de voorkeurstemperatuur in de verschillende klassen veranderd worden?

Selecteer de klasse comfort  met de zijknop **set**. Breng de gewenste verandering aan die op het display getoond worden met behulp van de drukknoppen  en .

Dit betreft de instelwaarde waar de andere klassen zich op baseren.

Ga op dezelfde wijze te werk met de klasse korte afwezigheid  of nacht  en stel met de  en  de waarde bij van elke klasse tussen 0 en 10°C, de graden waarmee de instelwaarde van deze klassen verminderd of vermeerderd wordt ten opzichte van de geselecteerde waarde in de klasse comfort.

TIJDPROGRAMMERING (OPTIONEEL)

Onze Thermostaat-Terminal met tijdfunctie is een programmeerbare terminal (programmering van de tijdzones). Met deze terminal kunt u de gewenste temperatuur voor de ruimte selecteren gedurende 24 uur per dag, 7 dagen per week.

Deze programmeerbare terminal met tijdfunctie is optioneel. Indien u over deze functie wenst te beschikken, moet dit expliciet vermeld worden.

Ga als volgt te werk om de terminal te programmeren:

1° Stel de juiste tijd in op de thermostaat-terminal (slechts een keer vereist bij installatie).

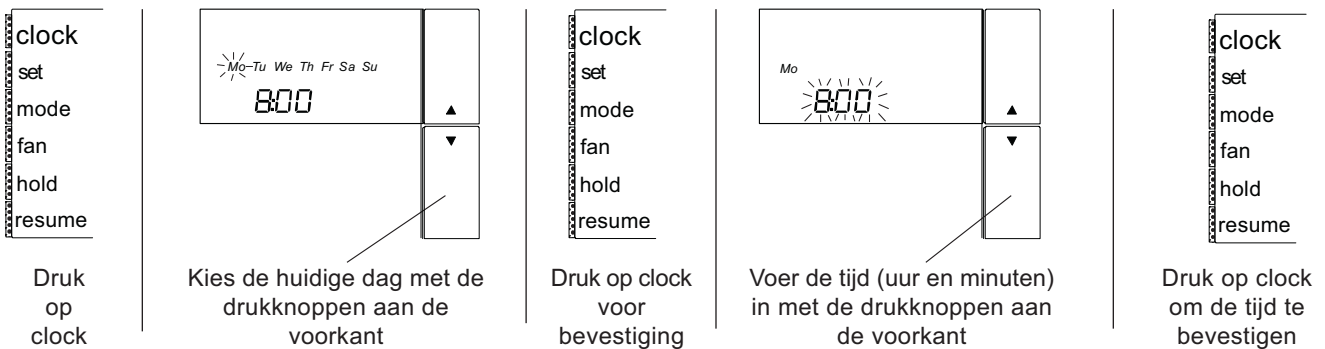

Er bestaan 6 tijdzones voor elke dag die op het display worden getoond als t1-t2-t3-t4-t5-t6, en voor elke tijdzone kan een specifieke werkingsklasse worden geselecteerd.

VOORBEELD:

Als voorbeeld kan de volgende functioneringstabel gegeven worden met tijdzones en klassen voor de dagen van de week:

	Mo (Maandag)	Tu (Dinsdag)	We (Woensdag)	Th (Donderdag)	Fr (Vrijdag)	Sa (Zaterdag)	Su (Zondag)
t1	8:00	8:00	8:00	8:00	8:00	8:00	8:00
t2	14:00	14:00	14:00	14:00	14:00	22:00	22:00
t3	16:00	16:00	16:00	16:00	16:00	---	---
t4	18:00	18:00	18:00	18:00	18:00	---	---
t5	20:00	20:00	20:00	20:00	20:00	---	---
t6	22:00	22:00	22:00	22:00	22:00	---	---

Gebruik onderstaande tabel voor uw eigen programmering:

	Mo (Maandag)	Tu (Dinsdag)	We (Woensdag)	Th (Donderdag)	Fr (Vrijdag)	Sa (Zaterdag)	Su (Zondag)
t1							
t2							
t3							
t4							
t5							
t6							

TIJDPROGRAMMERING (OPTIONEEL)

PROGRAMMERINGSPROCEDURE

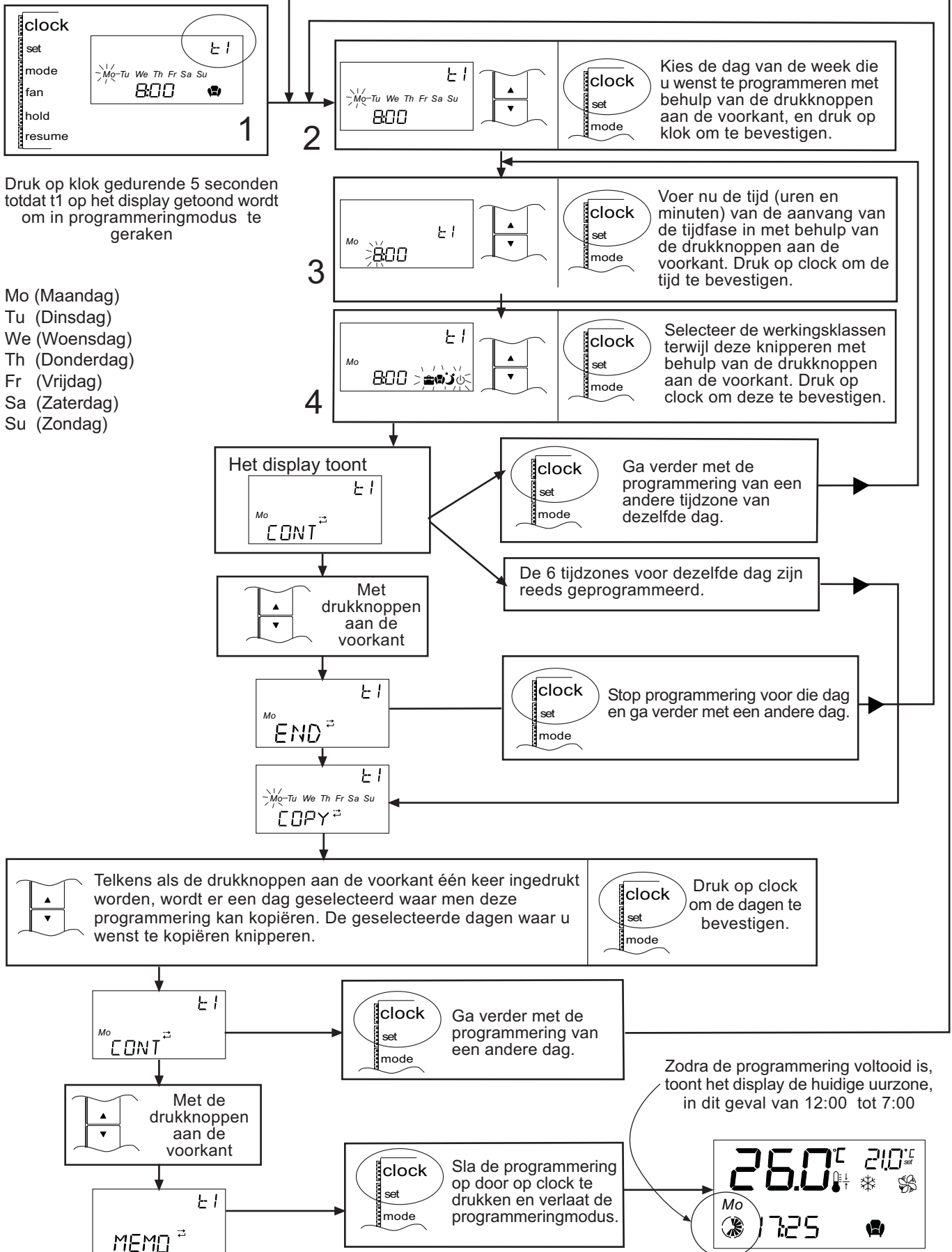

* Indien u op de toets RESUME drukt, zullen wijzigingen niet bewaard worden.

TIJDPROGRAMMERING (OPTIONEEL)

Indien na programmering van de terminal, en met de thermostaat actief men de instelwaarde van de huidige tijdzone wenst te veranderen, beschikt men over twee mogelijkheden:

A) Veranderen van instelwaarde van tijdzone gedurende 3 uur:

Met de knoppen aan de voorkant kan men de instelwaarde veranderen die gedurende 3 uur van kracht blijft. Het display toont de tijdzone met de instelwaarde.

Indien men terug wil keren naar programmering vóór het verstrijken van de 3 uur, druk dan op de knop **resume**.



Instelwaarde veranderen met drukknoppen aan de voorkant

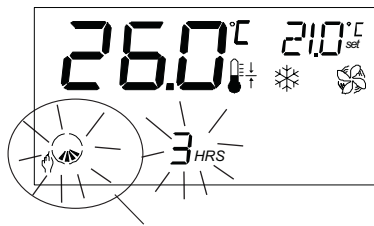

Toont de tijdsduur van deze instelwaarde.

Zodra de 3 uur verstreken zijn, wordt programmeringmodus opnieuw actief.

B) Veranderen van instelwaarde van tijdzone gedurende gewenste tijd:

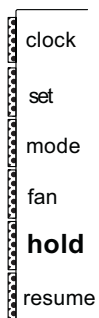

Druk op **hold**



Met de drukknoppen aan de voorkant kan de instelwaarde veranderd worden

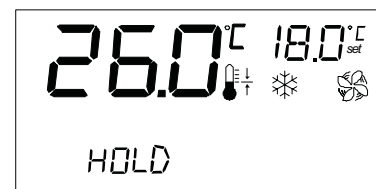

De instelwaarde blijft behouden totdat **resume** ingedrukt wordt, waarna men terugkeert naar tijdprogrammering.

PARAMETERWIJZIGING



Slechts vakbekwaam personeel mag de parameters wijzigen. Een onjuiste programmering kan leiden tot een abnormale werking en schade toebrengen aan het apparaat. In dat geval vervalt de garantie.

Volg onderstaande aanwijzingen om toegang te verkrijgen tot de functioneringsparameters:

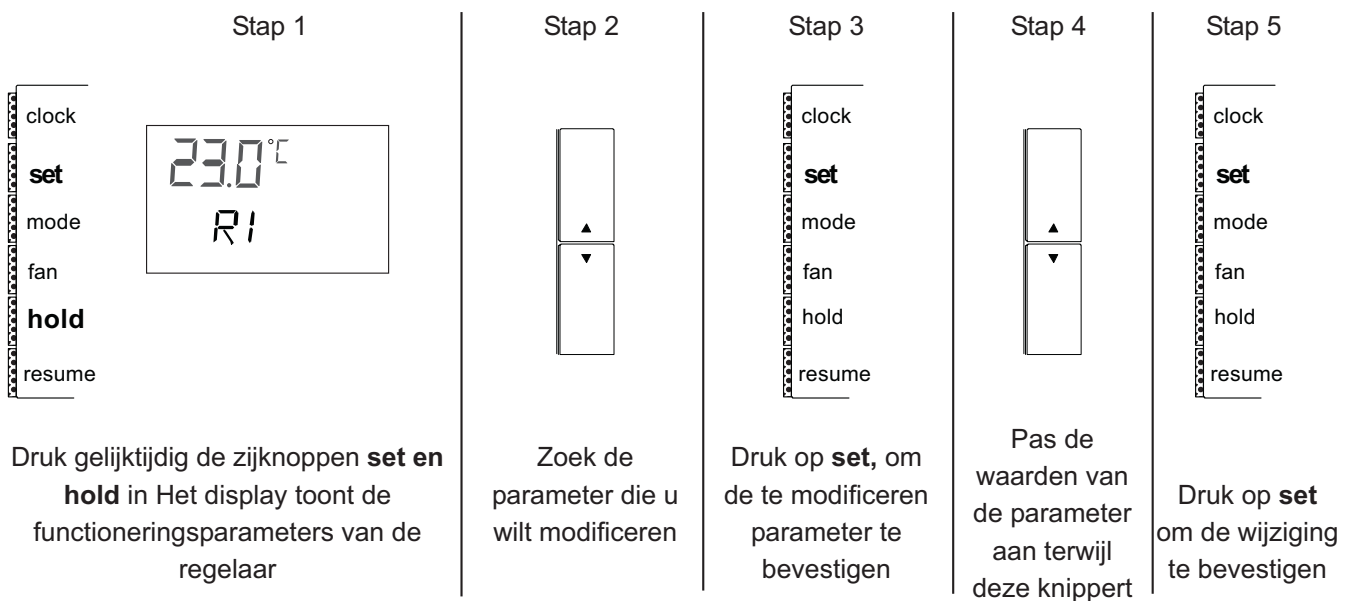

Herhaal stappen 2-3-4 om nog meer parameters te modificeren.

Blijf de knop **hold** ingedrukt houden om de programmeringmodus van de parameters te verlaten en zodat de controle-eenheid alle veranderingen registreert.

Druk op de knop **resume** of wacht gedurende 1 minuut (de laatste 15 seconden knipperen alle karakters op het display) om de programmeringmodus van de parameters te verlaten en zodat de veranderingen in de parameters niet geregistreerd worden door de controle-eenheid.

PARAMETERWIJZIGING

De onderstaande tabel verschaft informatie over de parameters die gemodificeerd kunnen worden.

COD: De parametercode die op het display getoond wordt.

Variatievelden van de parameters:

MIN: Minimum waarde die door de parameter aangenomen kan worden.

MAX: Maximum waarde die door de parameter aangenomen kan worden.

UNIT: Maateenheid van de parameters:

C=Graden Celsius, F=Fahrenheit, s=seconden, min=minuten, h=uren, Khrs=urenx1000

VAR.: Minimum toegestane variatie elke keer als de drukknoppen aan de voorkant ingedrukt worden.

DEF: Bepaalde standaard fabriek ingestelde waarde voor parameter.

COD	BESCHRIJVING	WAARDEN				
		MIN	MAX	UNIT	VAR.	DEF
S4	Stelt u in staat de gemeten waarde voor de temperatuursonde van de terminal t.o.v. de ruimtetemperatuur te corrigeren. Te vermeerderen of verminderen waarde t.o.v. de gemeten temperatuur door de thermometer.	-12	12	C/F	0.5	0
S6	Reactietijd van de temperatuursonde, S6=1 snelste.	1	15	---	1	1
S7	Meeteenheid temperatuur: S7=0 toont temperatuur in °C. S7=1 toont temperatuur in °F.	0	1	---	1	0
S8	Duidt op de aanwezigheid van een thermometer op afstand op de leiding of in de ruimte.	0	1	---	1	0
R1	Toont de instelwaarde van de temperatuur (set point).	---	---	C	---	23
R3	Temperatuursverschil koel/warm.	2.0	20	C/F	0.5/1	1
R4	Centrale neutrale temperatuurszone.	0	10	C/F	0.5/1	0,5
R8	Afwijking t.o.v. set-point, min neutrale zone van elektrische hulpbatterij.	0	50	C/F	0.5/1	2
R9	Bedrijfsdifferential van elektrische hulpbatterij.	1	22	C/F	0.5/1	1

WERKING VAN DE REGELAARPARAMETERS:

met behulp van parameters R1, R3, R4, R8, R9 kan men de temperatuur instellen op welke de compressor en de hulpweerstand in werking treden, zoals staat afgebeeld in onderstaand figuur:

De eenheid is voorzien van een automatische verandering van sequentie; de compressoren worden daarom afwisselend in- en uitgeschakeld volgens de tijd gedurende welke ze in werking of stand-by waren.

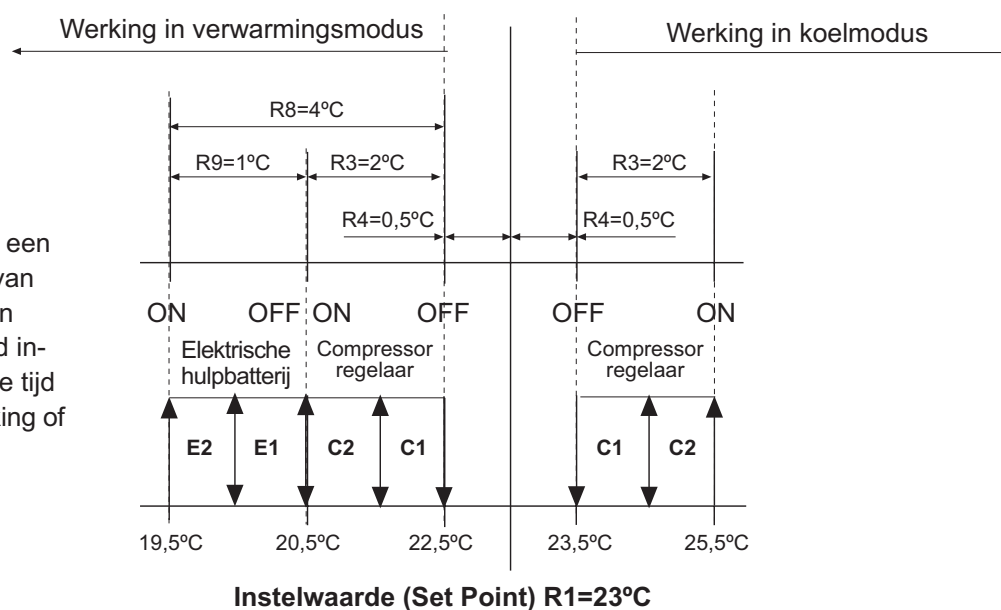

BIJSTELLING VAN DE INSTELWAARDE

Raadpleeg bladzijde 5 van deze handleiding om de instelwaarde bij te stellen.

PARAMETERWIJZIGING

COD	BESCHRIJVING	WAARDEN		UNIT	VAR.	DEF
		MIN	MAX			
C5 C6	Toont de bedrijfsuren van de compressoren op de display. Zodra 19900 bedrijfsuren verstreken zijn, begint de teller opnieuw op 0.	0	19.9	Khrs	---	---
F3	Toont de bedrijfsuren van de interne ventilator op de display. Zodra 19900 bedrijfsuren verstreken zijn, begint de teller opnieuw op 0.	0	19.9	Khrs	---	---
F4	Instellen van het aantal bedrijfsuren van de ventilator voor onderhoud aan luchtfilters waarop de controle een melding stuurt met alarm thf. F4=0: Optie uitgeschakeld, alarm wordt niet getoond. F4 tussen 1 en 10: betreft het maximaal aantal uren x1000 van de bedrijfsuren van de ventilator.	0	10.0	---	0.1	0

Met de parameters F3/F4 kan de installateur instellen dat na een aantal bedrijfsuren van de binnen-ventilator de thermostaat een alarmmelding thf toont die aangeeft dat de luchtfilter aan vervanging toe is of gereinigd moet worden.

Gebruik de parameter F4 en voer een waarde hoger in dan 0; deze nieuwe waarde betreft het aantal bedrijfsuren x1000 van de binnenventilator voordat het alarm thf getoond wordt.

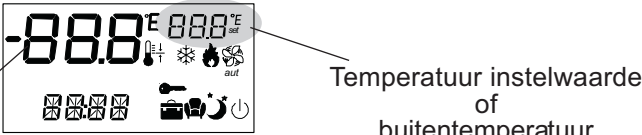
H7	<p>Instellen van weergave van temperatuur op het display: H7= 1 Weergave omgevingstemperatuur en instelwaarde. H7= 2 Weergave omgevingstemperatuur en buitentemperatuur (optie van de freecooling).</p> 	1	2	---	---	1
H9	<p>Enkel op thermostaat-terminal met tijdprogrammering. Hier kan men het tijdformaat van de display instellen. (ENKEL MET PROGRAMMEERBARE TERMINAL, OPTIONEEL) H9 =0, 24-UURFORMAAT H9 =1, 12-UURFORMAAT</p>	0	1	---	1	0

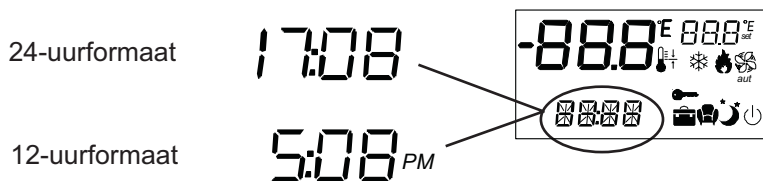

ONTDOOIFUNCTIE

Wanneer de installatie in verwarmingsmodus werkt kan zich ijs vormen op de externe uitwisselaar wanneer de buitentemperatuur zeer laag is.

Men kan het ijs verwijderen door gedurende een korte periode de ontdooicyclus in werking te stellen in plaats van de verwarmingsfunctie.

Bij deze controle wordt de ontdooiing uitgevoerd door twee hulpplaten.

De hulpplaten van de ontdooiing zijn voorzien van 2 LEDs, één voor de voeding en een tweede voor de ontdooiing.

Wanneer een groep in de ontdooicyclus verkeert, gaat de LED van de overeenkomstige hulpplaat aan.

Bij het drukken op de drukknop van een plaat wordt de ontdooiing van deze groep in werking gesteld.

ONTDOOISEQUENTIE

Wanneer de ontdooifunctie actief is, wordt de werkingscyclus omgekeerd (van verwarmen naar ontdooien), de buitenventilator van het circuit dat ontdooit wordt, zal stoppen, terwijl de binnenventilator aanblijft.

START ONTDOOIFUNCTIE

De ontdooifunctie wordt gestart wanneer de buitenthermometer -3°C haalt.

EINDE ONTDOOIFUNCTIE

De ontdooifunctie stopt zodra de buitenthermometer 25°C haalt.

TIJD TUSSEN TWEE ONTDOOI PERIODES

De tijd tussen twee ontdooicycli wordt bepaald vanaf het einde van de eerste tot het begin van de tweede, en bedraagt tussen de 14 en de 35 minuten, afhankelijk van de buitenomstandigheden.

De twee circuits voeren de ontdooiing onafhankelijk van elkaar uit, de ontdooiing gebeurt nooit op hetzelfde moment. Terwijl in één circuit de ontdooiing wordt uitgevoerd, wordt het tweede circuit in de wachtpositie gehouden.

ELEKTRONISCH BORD VAN HET CONTROLESYSTEEM OP HET ELEKTRISCH PANEEL VAN DE INSTALLATIE

- Het elektronische controlebord heeft een led dat knippert wanneer deze onder stroom staat.
- De controle-inrichting beveiligd de onderdelen van het systeem, met tijdgeschakeld starten en stoppen van sommige elementen. Dit kan tot gevolg hebben dat bij een modificatie op de controle-inrichting, de werking van de installatie tot 5 minuten vertraagd wordt. Houd hier rekening mee tijdens onderhoudswerkzaamheden.

ALARMEN

Het apparaat is beschermd met verschillende beveiligingen. Zodra er een afwijking wordt geconstateerd, wordt dit op het display van de thermostaat-terminal getoond om de gebruiker of installateur te waarschuwen.

De activering van een alarm houdt in:

- Het woord "AL" met het betreffende alarm en de temperatuur worden wisselend getoond op het display.
- In sommige gevallen worden bovendien sommige uitgangen geblokkeerd zodat de installatie buiten werking wordt gesteld (afhankelijk van het soort alarm).

Wanneer er meer dan één alarm gelijktijdig actief is, toont het display ze afwisselend.



VIS (Visualisatie) : Aanduiding van het type alarm dat getoond wordt op het display.

RE (Reset) : Type reset van alarm:

AUT: AUTOMATISCH: Sommige alarmsituaties worden automatisch opgeheven en verdwijnen van het display zodra het euvel opgelost is.

MAN: HANDMATIG: Druk gedurende 5 seconden op de RESUME-knop, schakel de eenheid uit en zet deze vervolgens opnieuw aan.

Indien de oorzaak van het alarm opgelost is, zal het onderdeel opnieuw normaal functioneren, en wordt het alarm niet langer getoond op het display.

Indien het euvel niet opgelost is, blijft het display het alarm tonen, en moet de technische dienst hiervan op de hoogte gesteld worden.

Op het bord is er een brug J3 die in de positie moet staan die is aangegeven op het elektrische schema (tussen ID COM en INT).

Als dit niet het geval is, worden er onjuiste alarmmeldingen getoond op het display; controleer de brug indien soortgelijke meldingen op het display verschijnen.

VIS.	BESCHRIJVING	EFFECT	ACTIE	RE
HR F	De binnenventilator heeft de werkingsuren, ingesteld in parameter F4, overschreden.	Alarm wordt getoond op het display	De luchtfilter moet gereinigd worden en reset parameter F3 (op nul-stelling), door op de set knop te drukken gelijktijdig met de drukknoppen aan de voorkant, ▲ en ▼	MAN
HI T	Deze geeft aan dat de eenheid werkt bij binnentemperaturen hoger dan 32°C, of dat de omgevingssensor defect is.	Alarm wordt getoond op het display	In deze omstandigheden kan de installatie slechts gedurende korte perioden werken. Indien deze situatie blijft voortduren, controleer of vervang de sensor en pas de warmeluchtstratificatie, de buitenluchtinlaat, enz. aan.	AUT
LO T	Deze geeft aan dat de eenheid werkt bij binnentemperaturen lager dan 10°C, of dat de omgevingssensor defect is.			
E ID	Dit kan de volgende problemen aangeven: - Inschakeling van hogedrukpressostaat. - Interne bescherming van de compressor open. - Interne bescherming van de buitenventilator open. - De pressostaat van de lage druk slaat uit.	Uitschakeling van installatie	Deze beveiligingen moeten handmatig heropgestart worden. Zet de eenheid in de OFF-stand via het bedieningspaneel, en zet deze vervolgens weer aan; indien u opnieuw de alarmmelding krijgt, controleer de werking van de bescherming, en controleer of vervang het defecte onderdeel.	MAN
th f	De bescherming van de binnenventilator is geopend of uitgeschakeld.	Uitschakeling van installatie	Deze beveiliging moet handmatig heropgestart worden. Druk 5 seconden op de resume knop totdat het alarm verdwijnt; indien u opnieuw de alarmmelding krijgt, controleer de werking van de bescherming, en controleer of vervang het defecte onderdeel.	MAN
ES R	De terminal ontvangt de gegevens van het bedieningsbord niet.	Uitschakeling van installatie	Schakel de stroom uit en opnieuw in. Als het probleem blijft bestaan, moet u de onderdelen vervangen. OPMERKING: Dit alarm kan veroorzaakt worden door een slecht afgeschermd kabelverbinding (inductie) of omdat de kabel te lang is.	AUT
ES T	Het bedieningsbord ontvangt de gegevens van de terminal niet.			
EE	Fout in de EPROM.			
E 1	Fout van de omgevingssensor, of een breuk in de verbindingkabel.	Uitschakeling van installatie	Controleer de positie van brug J1, beschrijving op blz 15. Controleer de kabel.	AUT
E 2	Fout in de buiten-temperatuursonde, of een breuk in de verbindingkabel (optie van de freecooling, warmtepomp).	Uitschakeling van installatie	Controleer de verbinding van de buitensonde en de configuratie van de bruggen, weergegeven in het elektrisch schema.	AUT
E 3	Storing, op thermometer batterij buiten, of een breuk in de verbindingkabel.	Uitschakeling van installatie	Controleer de sensoraansluitingen. Controleer de kabel.	AUT

THERMOMETERS OP AFSTAND (OPTIONEEL)

Twee types thermometers op afstand zijn verkrijgbaar:

- **THERMOMETER OP AFSTAND OP TERUGVOERLEIDING:** De thermometer is geplaatst op de terugvoerleiding en meet de kamertemperatuur van de te klimatiseren ruimte.
- **KAMERTEMPERATUUR THERMOMETER:** De thermometer is geplaatst in de te klimatiseren ruimte.

Beide kunnen gebruikt worden wanneer de thermostaat-terminal geplaatst is in een ruimte waar het moeilijk is de reële temperatuur te meten, bijvoorbeeld in ruimtes met een hoog plafond, of wanneer de thermostaat geplaatst is in een andere ruimte dan de te klimatiseren ruimte.

Volg de onderstaande instructies voor de installatie van deze thermometers op afstand:

STAP 1:

Sluit de thermometer aan op de klemmen AVSS en B1 die zich in het ondergedeelte van de thermostaat-terminal bevinden.

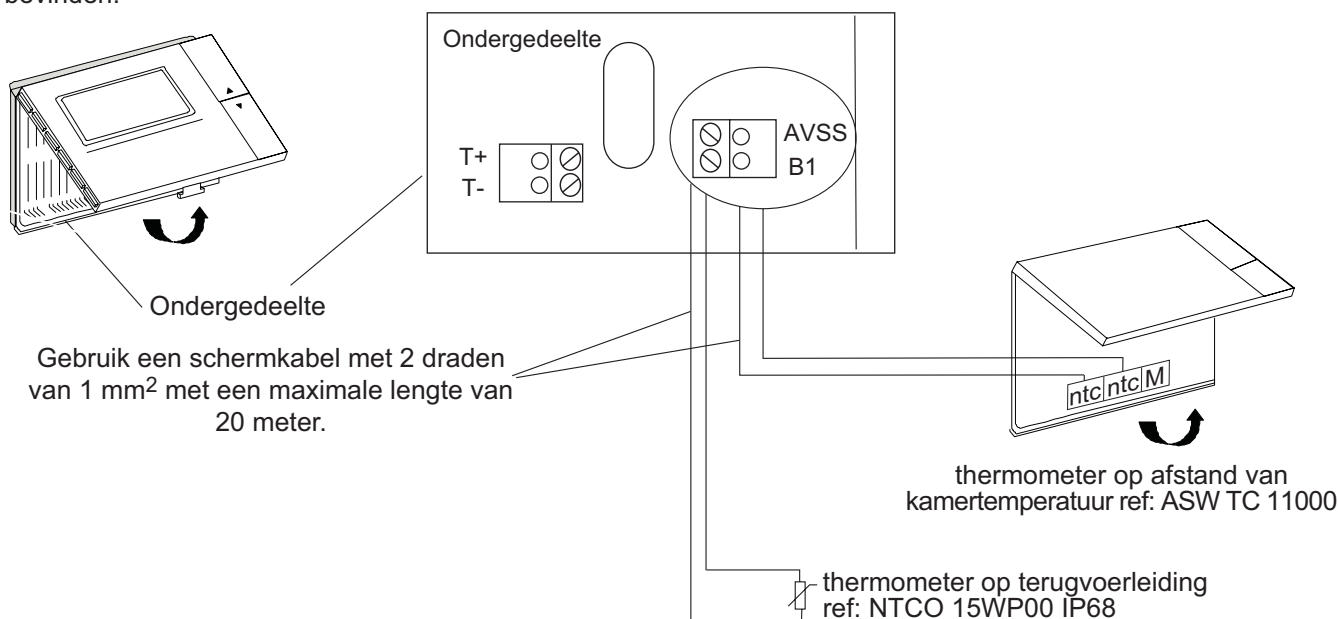

STAP 2:

Verander de positie van de jumper J1 op het elektronisch bord van de thermostaat-terminal, in overeenstemming met de aanwijzingen in het elektrische schema.

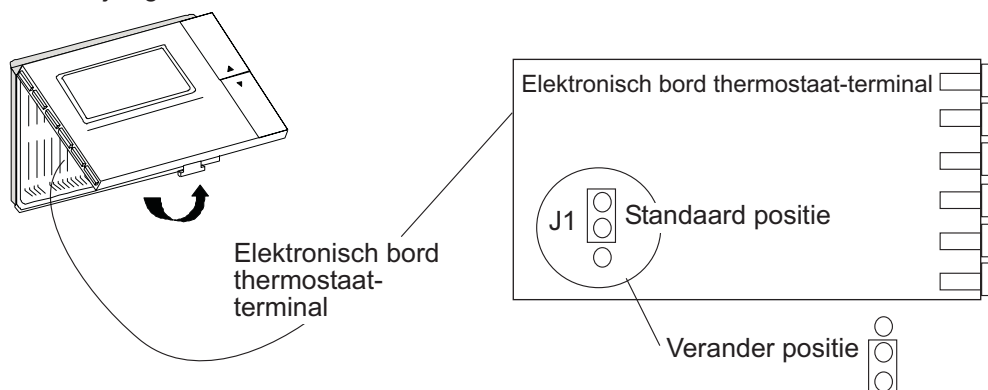

STAP 3:

Stel parameter S8=1 in.

STAP 4:

(Slechts voor de optionele thermometer op afstand op de terugvoerleiding)

Selecteer CONT (continu) bedrijfsmodus van de ventilator en op het display wordt het volgende symbool  1

getoond zodat de thermometer de kamertemperatuur van de ruimte constant meet. Zie blz. 5 van deze handleiding hoe de bedrijfsmodus van de ventilator te regelen.

GEBRUIKSVOORWAARDEN VAN LENNOX INSTALLATIES

Alle technologische en technische informatie in deze handleiding, tekeningen en technische omschrijvingen blijven eigendom van deze onderneming en mogen niet worden gebruikt (behalve voor het verschaffen van informatie omtrent de bediening van deze installatie), gekopieerd, afgedrukt, overgedragen of afgestaan aan derden zonder schriftelijke toestemming van bovengenoemd bedrijf.

De gegevens in deze handleiding zijn gebaseerd op de meest recente informatie. Ze worden verspreid onder voorbehoud van toekomstige wijzigingen.

We behouden ons het recht het project en onze producten te wijzigen zonder verplichting tot aanpassingen van reeds geleverde producten.

Deze gebruiksvoorwaarden bevatten nuttige en belangrijke informatie voor een juiste werking en onderhoud van uw installatie.

Tegelijkertijd bevat deze handleiding belangrijke aanwijzingen om eventuele persoonlijke ongelukken en ernstige beschadiging aan de installatie tijdens het opstarten en bedrijf te voorkomen en om een veilige werking zonder storingen te garanderen. Lees deze aanwijzingen aandachtig door vóór de installatie in werking te stellen, en raak bekend met de werking en de bediening van de installatie. Volg alle aanwijzingen strikt op. In dit verband is het belangrijk te vermelden dat een gedegen opleiding in de bediening van de installatie onontbeerlijk is. Bewaar deze voorwaarden en aanwijzingen op een veilige plaats dichtbij de installatie.

Zoals bij andere installaties, vereist ook deze installatie een regelmatig onderhoud. Dit is speciaal bestemd voor het technisch, onderhoudspersoneel en andere verantwoordelijke personen.

Indien u vragen heeft of informatie wenst over een product voor uw installatie, neem dan contact op met ons.



www.lennox europe.com

BELGIËN, LUXEMBURG
www.lennoxbelgium.com

REPUBLIEKEN TSCJECHIË
www.lennox.cz

FRANKRIJK
www.lennoxfrance.com

DUITSLAND
www.lennoxdeutschland.com

GROOT-BRITTANNIË
www.lennoxuk.com

IERLAND
www.lennoxireland.com

NEDERLAND
www.lennoxnederland.com

POLEN
www.lennoxpolska.com

PORTUGAL
www.lennoxportugal.com

RUSLAND
www.lennoxrussia.com

SLOVAKIJE
www.lennoxdistribution.com

SPANJE
www.lennoxspain.com

OEKRAÏNE
www.lennoxrussia.com

ANDERE LANDEN
www.lennoxdistribution.com

Omdat Lennox altijd uitgaat van de nieuwste kwaliteitseisen, kunnen specificaties, waarden en afmetingen zonder voorafgaande kennisgeving worden gewijzigd zonder dat Lennox daarvoor aansprakelijk kan worden gesteld.

Ondeskundige installatie, aanpassing, wijziging, service of onderhoud kan schade aan eigendommen of persoonlijk letsel veroorzaken. Installatie en service moeten worden uitgevoerd door deskundige installateurs en servicepersoneel.



MUL27D-0304 09-2006